

MFS系列防水滑环



产品系列主要特点

- 专门为水下作业，防水作业而设计
- 工业级别产品，定子法兰，IP65、IP68可选
- 金-金接触，采用进口密封和军工级电镀处理
- 多点接触触点，出线采用防水格兰，电缆等
- 可根据客户要求定制

型号列表

型号	内径(mm)	外径(mm)	10A路数	信号或者5A路数	IP防护等级
MFS028	0	28	1~6	1~24	IP68
MFS038	0	38	1~6	1~56	IP68
MFS056	0	56	1~24	1~42	IP65、IP68可选
MFS086	0	86	1~36	1~72	IP65、IP68可选
MFS1025	25.4	86	1~36	1~72	IP65、IP68可选
MFS1050	50	119	1~36	1~72	IP65、IP68可选

MFS028系列防水/水下 IP65,IP68 导电滑环

- 专门为水下作业，防水作业而设计
- 工业级别产品，定子法兰,IP65、IP68防护等级
- 金-金接触，采用进口密封和军工级电镀处理
- 多点接触触点，出线采用防水格兰，电缆等
- 可根据可要要求定制

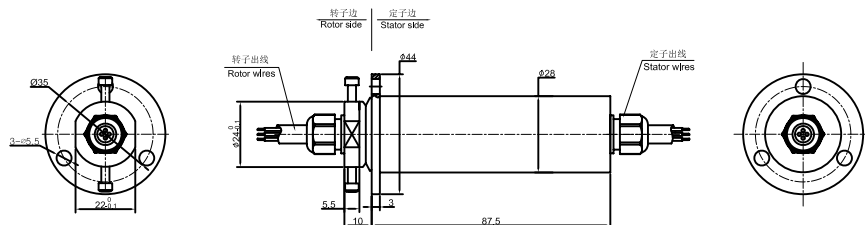

订购型号说明

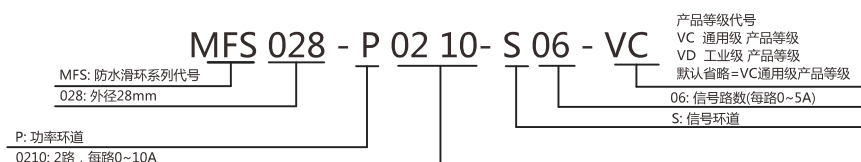

选型表

型号	信号或2A	5A	10A	20A	长度 (mm)
MFS028-S06	6	0	0	0	87.5
MFS028-S12	12	0	0	0	87.5
MFS028-S18	18	0	0	0	87.5
MFS028-S24	24	0	0	0	87.5
MFS028-P0320	0	0	0	3	87.5
MFS028-P0205-S16	16	2	0	0	87.5
MFS028-P0210-S12	12	0	2	0	87.5
MFS028-P0310-S08	8	0	3	0	87.5

注：N个5A 电流环并起来可作为1路N*5A电流环使用；比如：2环5A 并起来做作为 1路10A 使用。

技术规格参数

机械技术指标		电气技术指标		
参数	数值	参数	数值	
工作寿命	参考产品选型等级	功率	信号	
额定转速	参考产品选型等级	额定电压	0~440VAC/VDC	0~440VAC/VDC
工作温度	-30°C~80°C	绝缘电阻	≥1000MΩ/500VDC	≥1000MΩ/500VDC
工作湿度	0~85% RH	导线规格	防水电缆	防水电缆
接触材料	参考产品等级选型表	导线长度	标准长度300mm (可根据要求调整)	
壳体材料	铝合金	绝缘强度	500VAC@50Hz, 60s	
转动扭矩	0.5N.m; +0.03N.m/6路	动态电阻变化值	<0.01Ω	
防护等级	IP68			

产品等级选型表

产品等级代号	最高转速	工作寿命	接触材料
VC (通用级)	100RPM	1000万转	贵金属
VD (工业级)	200RPM	3000万转	镀金-镀金

非标定制可选项

注：以下特别要求均可定制，交期会增加3~15天不等，费用增加5%~50%不等，本公司大部分基础配件都有标准化，模块化，非标定制也可大大减少成本 and 交期。

- ① 可定制内孔大小,可定制转子和定子的出线方式及出线长度。
- ② 由于结构的限制，可按照指定长度或者高度或者外径定制。
- ③ 最大可支持200路功率电流或者信号。
- ④ 可选航空插头，端子和热缩管。
- ⑤ 安川，松下，西门子等伺服系统信号，功率线以及编码器线混合滑环。
- ⑥ 可混合高速率数据传输（包括以太网，USB，RS232,RS485,Profibus，CanBUS,CANOPEN，DeviceNET，CC-LINK，ProfiNET，EtherCAT等各类工业总线）。
- ⑦ 温控信号，热电偶信号混合。
- ⑧ 防震，高温等特殊环境定制。
- ⑨ 可与气压、液压旋转接头混合一体气电液滑环。
- ⑩ 高温定制可达500度。
- ⑪ 高压可定制到110kV。
- ⑫ 高速10000RPM。
- ⑬ 电流最大可到5000安培（A）。
- ⑭ 军工级别。
- ⑮ 防水，水下模式可选，IP65,IP68 可选。
- ⑯ 不锈钢壳体要求。

技术支持邮箱：technical@moflon.com

MFS038系列防水/水下 IP65,IP68 导电滑环

- 专门为水下作业，防水作业而设计
- 工业级别产品，定子法兰，IP65、IP68防护等级
- 金-金接触，采用进口密封和军工级电镀处理
- 多点接触触点，出线采用防水格兰，电缆等
- 可根据客户要求定制

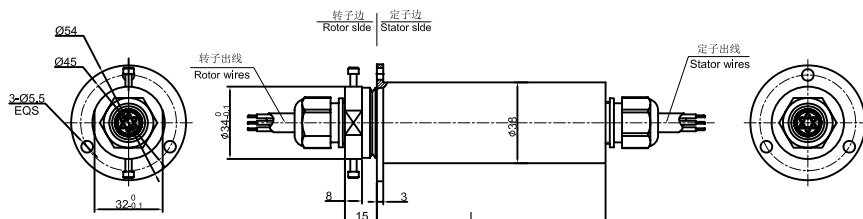

订购型号说明

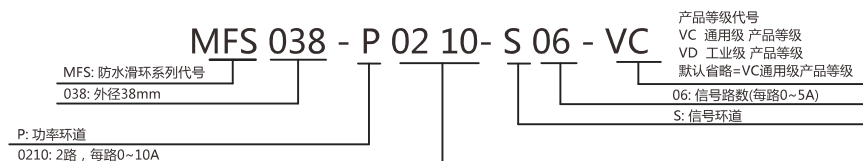

选型表

型号	信号或2A	10A	20A	长度 (mm)	型号	信号或2A	10A	20A	长度 (mm)
MFS038-P0610	0	6	0	107.5	MFS038-S56	56	0	0	146.5
MFS038-P0620	0	0	6	107.5	MFS038-P1210	0	12	0	146.5
MFS038-P0210-S04	4	2	0	107.5	MFS038-P0210-S10	10	2	0	146.5
MFS038-S0220-S04	4	0	2	107.5	MFS038-P0410-S08	8	4	0	146.5
MFS038-S0410-S02	2	4	0	107.5	MFS038-P0610-S06	6	6	0	146.5
MFS038-P0420-S02	2	0	4	107.5	MFS038-P0810-S04	4	8	0	146.5
MFS038-P0310-S03	3	3	0	107.5	MFS038-P1010-S02	2	10	0	146.5
MFS038-P0320-S03	3	0	3	107.5	MFS038-S12	12	0	0	146.5
MFS038-S36	36	0	0	107.5					

注：N个10A 电流环并起来可作为1路N*10A电流环使用；比如：2环10A 并起来做作为 1路20A 使用。

技术规格参数

参数	电气技术指标	
	功率	信号
额定电压	0~440VAC/VDC	0~440VAC/VDC
绝缘电阻	≥1000MΩ/500VDC	≥1000MΩ/500VDC
导线规格	防水电缆	防水电缆
导线长度	标准长度300mm (可根据要求调整)	
绝缘强度	500VAC@50Hz, 60s	
动态电阻变化值	<0.01Ω	

机械技术指标	
参数	数值
工作寿命	参考产品选型等级
额定转速	参考产品选型等级
工作温度	-30°C~80°C
工作湿度	0~85% RH
接触材料	参考产品选型等级表
壳体材料	铝合金
转动扭矩	0.5N.m ; +0.03N.m/6路
防护等级	IP68

产品等级选型表

产品等级代号	最高转速	工作寿命	接触材料
VC (通用级)	100RPM	1000万转	贵金属
VD (工业级)	200RPM	3000万转	镀金-镀金

非标定制可选项

注：以下特别要求均可定制，交期会增加3~15天不等，费用增加5%~50%不等，本公司大部分基础配件都有标准化，模块化，非标定制也可大大减少成本 and 交期。

- ① 可定制内孔大小,可定制转子和定子的出线方式及出线长度。
- ② 由于结构的限制,可按照指定长度或者高度或者外径定制。
- ③ 最大可支持200路功率电流或者信号。
- ④ 可选航空插头,端子和热缩管。
- ⑤ 安川,松下,西门子等伺服系统信号,功率线以及编码器线混合滑环。
- ⑥ 可混合高速率数据传输(包括以太网,USB,RS232,RS485,Profibus,CanBUS,CANOPEN,DeviceNET,CC-LINK,ProfiNET,EtherCAT等各类工业总线)。
- ⑦ 温控信号,热电偶信号混合。
- ⑧ 防震,高温等特殊环境定制。
- ⑨ 可与气压、液压旋转接头混合一体气电液滑环。
- ⑩ 高温定制可达500度。
- ⑪ 高压可定制到110kV。
- ⑫ 高速10000RPM。
- ⑬ 电流最大可到5000安培(A)。
- ⑭ 军工级别。
- ⑮ 防水,水下模式可选,IP65,IP68 可选。
- ⑯ 不锈钢壳体要求。

技术支持邮箱: technical@moflon.com

MFS056系列导电滑环

- 专门为水下作业，防水作业而设计
- 工业级别产品，定子法兰，P65防护等级
- 金-金接触，采用进口密封和军工级电镀处理
- 多点接触触点，出线采用防水格兰，电缆等
- 可根据客户要求定制

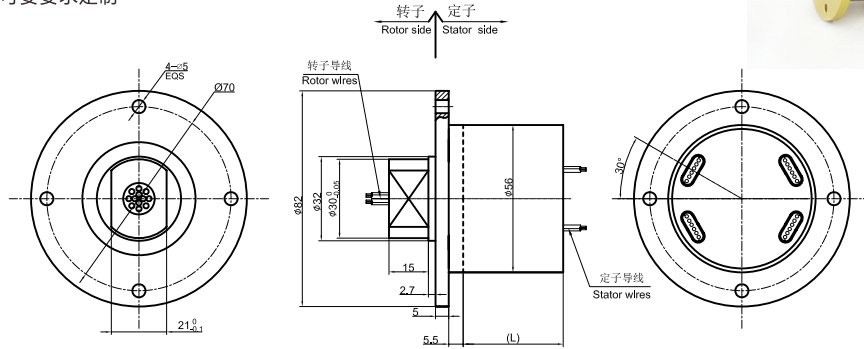

订购型号说明

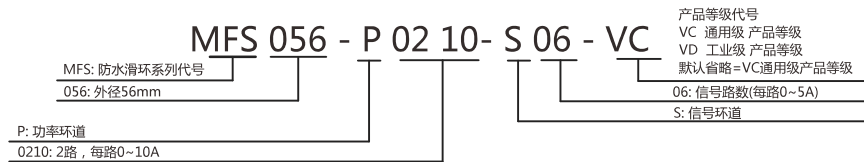

选型表

MFS056-防水/水下滑环系列选型表							
型号	信号或5A	10A	长度 L (mm)	型号	信号或5A	10A	长度 L (mm)
MFS056-P0610	0	6	38	MFS056-S06	6	0	38
MFS056-P0210-S04	4	2	38	MFS056-P0410-S02	2	4	38
MFS056-P1210	0	12	54.8	MFS056-S12	12	0	54.8
MFS056-P0210-S10	10	2	54.8	MFS056-P0410-S08	8	4	54.8
MFS056-P0610-S06	6	6	54.8	MFS056-P0810-S04	4	8	54.8
MFS056-P1010-S02	2	10	54.8	MFS056-S18	18	0	71.5
MFS056-P1810	0	18	71.5	MFS056-P0410-S14	14	4	71.5
MFS056-P0210-S16	16	2	71.5	MFS056-P0810-S10	10	8	71.5
MFS056-P0610-S12	12	6	71.5	MFS056-P1210-S06	6	12	71.5
MFS056-P1010-S08	8	10	71.5	MFS056-P1610-S02	2	16	71.5
MFS056-P1410-S04	4	14	71.5	MFS056-S24	24	0	88.4
MFS056-P2410	0	24	88.4	MFS056-P1210-S12	12	12	88.4
MFS056-P0610-S18	18	6	88.4	MFS056-P1810-S06	6	18	88.4

注：N个10A 电流环并起来可作为1路N*10A电流环使用；比如：2环10A 并起来做作为 1路20A 使用。

技术规格参数

电气技术指标		
参数	数值	
	功率	信号
额定电压	0~440VAC/VDC	0~440VAC/VDC
绝缘电阻	≥1000MΩ/500VDC	≥1000MΩ/500VDC
导线规格	AWG16#镀锡铁氟龙/PVC/硅胶	AWG22#镀锡铁氟龙/PVC/硅胶
导线长度	标准长度300mm (可根据要求调整)	
绝缘强度	500VAC@50Hz, 60s	
动态电阻变化值	<0.01Ω	
机械技术指标		
参数	数值	
工作寿命	参考产品选型等级	
额定转速	参考产品选型等级	
工作温度	-30°C~80°C	
工作湿度	0~85% RH	
接触材料	参考产品等级选型表	
壳体材料	铝合金	
转动扭矩	1.0N.m ; +0.03N.m/6路	
防护等级	IP65,IP68	

产品等级选型表

产品等级代号	最高转速	工作寿命	接触材料
VC (通用级)	200RPM	1500万转	贵金属
VD (工业级)	600RPM	8000万转	镀金-镀金

非标定制可选项

注：以下特别要求均可定制，交期会增加3~15天不等，费用增加5%~50%不等，本公司大部分基础配件都有标准化，模块化，非标定制也可大大减少成本和交期。

- ① 可定制内孔大小,可定制转子和定子的出线方式及出线长度。
- ② 由于结构的限制,可按照指定长度或者高度或者外径定制。
- ③ 最大可支持200路功率电流或者信号。
- ④ 可选航空插头,端子和热缩管。
- ⑤ 安川,松下,西门子等伺服系统信号,功率线以及编码器线混合滑环。
- ⑥ 可混合高速率数据传输(包括以太网,USB,RS232,RS485,Profibus,CanBUS,CANOPEN,DeviceNET,CC-LINK,ProfiNET,EtherCAT等各类工业总线)。
- ⑦ 温控信号,热电偶信号混合。
- ⑧ 防震,高温等特殊环境定制。
- ⑨ 可与气压、液压旋转接头混合一体电气液滑环。
- ⑩ 高温定制可达500度。
- ⑪ 高压可定制到110kV。
- ⑫ 高速10000RPM。
- ⑬ 电流最大可到5000安培(A)。
- ⑭ 军工级别。
- ⑮ 防水,水下模式可选,IP65,IP68 可选。
- ⑯ 不锈钢壳体要求。

技术支持邮箱: technical@moflon.com

MFS086系列导电滑环

- 专门为水下作业，防水作业而设计
- 工业级别产品，定子法兰，P65防护等级
- 金-金接触，采用进口密封和军工级电镀处理
- 多点接触触点，出线采用防水格兰，电缆等
- 可根据客户要求定制

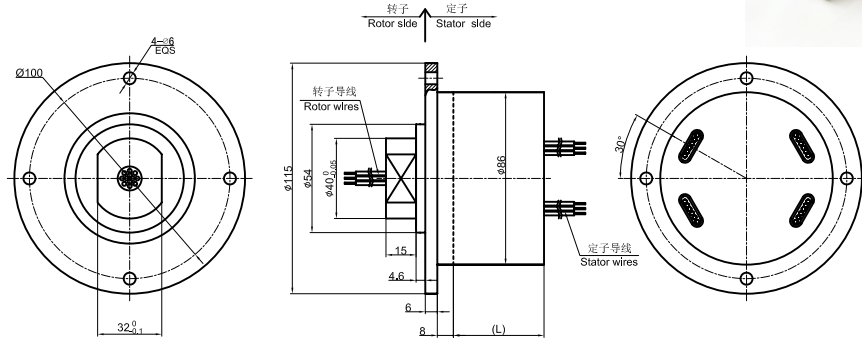

订购型号说明

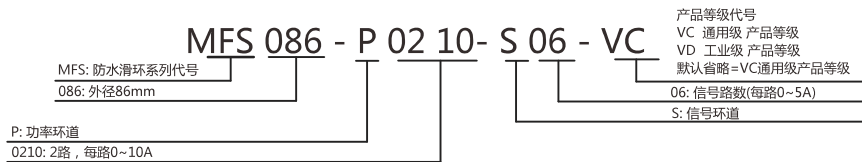

选型表

MFS086 滑环系列选型表							
型号	信号或5A	10A	长度L (mm)	型号	信号或5A	10A	长度L (mm)
MFS086-P0610	0	6	45.2	MFS086-S06	6	0	45.2
MFS086-P0210-S04	4	2	45.2	MFS086-P0410-S02	2	4	45.2
MFS086-P1210	0	12	65.6	MFS086-S12	12	0	65.6
MFS086-P0210-S10	10	2	65.6	MFS086-P0410-08	8	4	65.6
MFS086-P06-S06	6	6	65.6	MFS086-P0810-S04	4	8	65.6
MFS086-P1010-S02	2	10	65.6	MFS086-S18	18	0	86
MFS086-P1810	0	18	86	MFS086-P0410-S14	14	4	86
MFS086-P0210-S16	16	2	86	MFS086-P0810-S10	10	8	86
MFS086-P0610-S12	12	6	86	MFS086-P1210-S06	6	12	86
MFS086-P1010-S08	8	10	86	MFS086-P1610-S02	2	16	86
MFS086-P1410-S04	4	14	86	MFS086-S24	24	0	106.4
MFS086-P24	0	24	106.4	MFS086-P1210-S12	12	12	106.4
MFS086-P0610-S18	18	6	106.4	MFS086-P0610-S24	24	6	134
MFS086-P1810-S06	6	18	106.4	MFS086-S36	36	0	150.2
MFS086-S30	30	0	126.8	MFS086-P1210-S24	24	12	150.2
MFS086-P1210-S18	18	12	126.8	MFS086-P0610-S36	36	6	170.6
MFS086-P0610-S30	30	6	150.2	MFS086-S48	48	0	191
MFS086-S42	42	0	170.6	MFS086-P1210-S36	36	12	191
MFS086-P1210-S30	30	12	170.6	MFS086-P0610-S54	54	6	231.8
MFS086-P0610-S42	42	6	191	MFS086-S72	72	0	275.6
MFS086-S60	60	0	231.8	MFS086-P1210-S60	60	12	275.6
MFS086-P1210-S48	48	12	231.8	MFS086-P0610-S66	66	6	275.6

注：N个10A 电流环并起来可作为1路N*10A电流环使用；比如：2环10A 并起来做作为 1路20A 使用。

技术规格参数

电气技术指标		
参数	数值	
	功率	信号
额定电压	0~440VAC/VDC	0~440VAC/VDC
绝缘电阻	≥1000MΩ/500VDC	≥1000MΩ/500VDC
导线规格	防水电缆	防水电缆
导线长度	标准长度300mm (可根据要求调整)	
绝缘强度	500VAC@50Hz, 60s	
动态电阻变化值	<0.01Ω	
机械技术指标		
参数	数值	
	参考产品选型等级	
工作寿命	参考产品选型等级	
额定转速	参考产品选型等级	
工作温度	-30°C~80°C	
工作湿度	0~85% RH	
接触材料	参考产品等级选型表	
壳体材料	铝合金	
转动扭矩	1.0N.m ; +0.03N.m/6路	
防护等级	IP65,IP68	

产品等级选型表

产品等级代号	最高转速	工作寿命	接触材料
VC (通用级)	200RPM	1500万转	贵金属
VD (工业级)	600RPM	8000万转	镀金-镀金

非标定制可选项

注：以下特别要求均可定制，交期会增加3~15天不等，费用增加5%~50%不等，本公司大部分基础配件都有标准化，模块化，非标定制也可大大减少成本 and 交期。

- ① 可定制内孔大小,可定制转子和定子的出线方式及出线长度。
- ② 由于结构的限制,可按照指定长度或者高度或者外径定制。
- ③ 最大可支持200路功率电流或者信号。
- ④ 可选航空插头,端子和热缩管。
- ⑤ 安川,松下,西门子等伺服系统信号,功率线以及编码器线混合滑环。
- ⑥ 可混合高速率数据传输(包括以太网,USB,RS232,RS485,Profibus,CanBUS,CANOPEN,DeviceNET,CC-LINK,ProfiNET,EtherCAT等各类工业总线)。
- ⑦ 温控信号,热电偶信号混合。
- ⑧ 防震,高温等特殊环境定制。
- ⑨ 可与气压、液压旋转接头混合一体气电液滑环。
- ⑩ 高温定制可达500度。
- ⑪ 高压可定制到110kV。
- ⑫ 高速10000RPM。
- ⑬ 电流最大可到5000安培(A)。
- ⑭ 军工级别。
- ⑮ 防水,水下模式可选,IP65,IP68 可选。
- ⑯ 不锈钢壳体要求。

技术支持邮箱: technical@moflon.com

MFS1025系列导电滑环

- 专门为水下作业，防水作业而设计
- 工业级别产品，定子法兰，P65防护等级
- 金-金接触，采用进口密封和军工级电镀处理
- 多点接触触点，出线采用防水格兰，电缆等
- 可根据客户要求定制

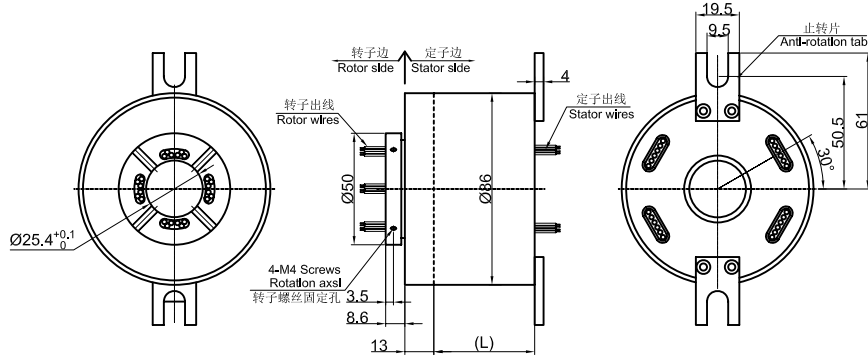

订购型号说明

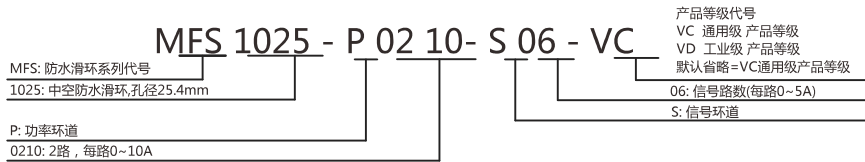

选型表

MFS1025 滑环系列选型表							
型号	信号或5A	10A	长度L (mm)	型号	信号或5A	10A	长度L (mm)
MFS1025-P0610	0	6	45.2	MFS1025-S06	6	0	45.2
MFS1025-P0210-S04	4	2	45.2	MFS1025-P0410-S02	2	4	45.2
MFS1025-P1210	0	12	65.6	MFS1025-S12	12	0	65.6
MFS1025-P0210-S10	10	2	65.6	MFS1025-P0410-08	8	4	65.6
MFS1025-P06-S06	6	6	65.6	MFS1025-P0810-S04	4	8	65.6
MFS1025-P1010-S02	2	10	65.6	MFS1025-S18	18	0	86
MFS1025-P1810	0	18	86	MFS1025-P0410-S14	14	4	86
MFS1025-P0210-S16	16	2	86	MFS1025-P0810-S10	10	8	86
MFS1025-P0610-S12	12	6	86	MFS1025-P1210-S06	6	12	86
MFS1025-P1010-S08	8	10	86	MFS1025-P1610-S02	2	16	86
MFS1025-P1410-S04	4	14	86	MFS1025-S24	24	0	106.4
MFS1025-P24	0	24	106.4	MFS1025-P1210-S12	12	12	106.4
MFS1025-P0610-S18	18	6	106.4	MFS1025-P0610-S24	24	6	134
MFS1025-P1810-S06	6	18	106.4	MFS1025-S36	36	0	150.2
MFS1025-S30	30	0	126.8	MFS1025-P1210-S24	24	12	150.2
MFS1025-P1210-S18	18	12	126.8	MFS1025-P0610-S36	36	6	170.6
MFS1025-P0610-S30	30	6	150.2	MFS1025-S48	48	0	191
MFS1025-S42	42	0	170.6	MFS1025-P1210-S36	36	12	191
MFS1025-P1210-S30	30	12	170.6	MFS1025-P0610-S54	54	6	231.8
MFS1025-P0610-S42	42	6	191	MFS1025-S72	72	0	275.6
MFS1025-S60	60	0	231.8	MFS1025-P1210-S60	60	12	275.6
MFS1025-P1210-S48	48	12	231.8	MFS1025-P0610-S66	66	6	275.6

注：N个10A 电流环并起来可作为1路N*10A电流环使用；比如：2环10A 并起来做作为 1路20A 使用。

技术规格参数

电气技术指标		
参数	数值	
	功率	信号
额定电压	0~440VAC/VDC	0~440VAC/VDC
绝缘电阻	≥1000MΩ/500VDC	≥1000MΩ/500VDC
导线规格	防水电缆	防水电缆
导线长度	标准长度300mm (可根据要求调整)	
绝缘强度	500VAC@50Hz, 60s	
动态电阻变化值	<0.01Ω	
机械技术指标		
参数	数值	
	参考产品选型等级	
工作寿命	参考产品选型等级	
额定转速	参考产品选型等级	
工作温度	-30°C~80°C	
工作湿度	0~85% RH	
接触材料	参考产品等级选型表	
壳体材料	铝合金	
转动扭矩	1.0N.m ; +0.03N.m/6路	
防护等级	IP65,IP68	

产品等级选型表

产品等级代号	最高转速	工作寿命	接触材料
VC (通用级)	100RPM	1000万转	贵金属
VD (工业级)	300RPM	4000万转	镀金-镀金

非标定制可选项

注：以下特别要求均可定制，交期会增加3~15天不等，费用增加5%~50%不等，本公司大部分基础配件都有标准化，模块化，非标定制也可大大减少成本 and 交期。

- ① 可定制内孔大小,可定制转子和定子的出线方式及出线长度。
- ② 由于结构的限制,可按照指定长度或者高度或者外径定制。
- ③ 最大可支持200路功率电流或者信号。
- ④ 可选航空插头,端子和热缩管。
- ⑤ 安川,松下,西门子等伺服系统信号,功率线以及编码器线混合滑环。
- ⑥ 可混合高速率数据传输(包括以太网,USB,RS232,RS485,Profibus,CanBUS,CANOPEN,DeviceNET,CC-LINK,ProfiNET,EtherCAT等各类工业总线)。
- ⑦ 温控信号,热电偶信号混合。
- ⑧ 防震,高温等特殊环境定制。
- ⑨ 可与气压、液压旋转接头混合一体气电液滑环。
- ⑩ 高温定制可达500度。
- ⑪ 高压可定制到110kV。
- ⑫ 高速10000RPM。
- ⑬ 电流最大可到5000安培(A)。
- ⑭ 军工级别。
- ⑮ 防水,水下模式可选,IP65,IP68 可选。
- ⑯ 不锈钢壳体要求。

技术支持邮箱: technical@moflon.com

MFS1050系列导电滑环

- 专门为水下作业，防水作业而设计
- 工业级别产品，P65防护等级
- 金-金接触，采用进口密封和军工级电镀处理
- 多点接触触点，出线采用防水格兰，电缆等
- 可根据客户要求定制

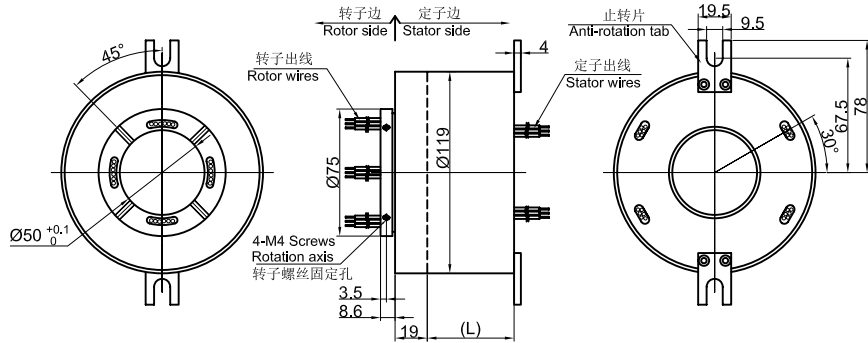

订购型号说明

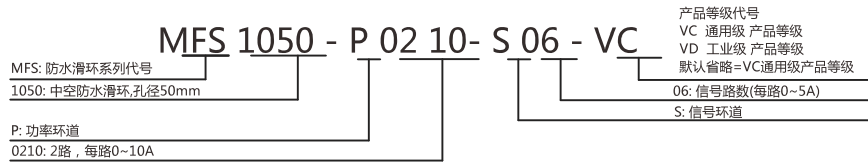

选型表

MFS1050 滑环系列选型表							
型号	信号或5A	10A	长度L(mm)	型号	信号或5A	10A	长度L(mm)
MFS1050-P0610	0	6	51.2	MFS1050-S06	6	0	51.2
MFS1050-P0210-S04	4	2	51.2	MFS1050-P0410-S02	2	4	51.2
MFS1050-P1210	0	12	74	MFS1050-S12	12	0	74
MFS1050-P0210-S10	10	2	74	MFS1050-P0410-08	8	4	74
MFS1050-P06-S06	6	6	74	MFS1050-P0810-S04	4	8	74
MFS1050-P1010-S02	2	10	74	MFS1050-S18	18	0	96.8
MFS1050-P1810	0	18	96.8	MFS1050-P0410-S14	14	4	96.8
MFS1050-P0210-S16	16	2	96.8	MFS1050-P0810-S10	10	8	96.8
MFS1050-P0610-S12	12	6	96.8	MFS1050-P1210-S06	6	12	96.8
MFS1050-P1010-S08	8	10	96.8	MFS1050-P1610-S02	2	16	96.8
MFS1050-P1410-S04	4	14	96.8	MFS1050-S24	24	0	119.6
MFS1050-P24	0	24	119.6	MFS1050-P1210-S12	12	12	119.6
MFS1050-P0610-S18	18	6	119.6	MFS1050-P0610-S24	24	6	142.4
MFS1050-P1810-S06	6	18	119.6	MFS1050-S36	36	0	165.2
MFS1050-S30	30	0	142.4	MFS1050-P1210-S24	24	12	165.2
MFS1050-P1210-S18	18	12	142.4	MFS1050-P0610-S36	36	6	192
MFS1050-P0610-S30	30	6	165.2	MFS1050-S48	48	0	214.8
MFS1050-S42	42	0	192	MFS1050-P1210-S36	36	12	214.8
MFS1050-P1210-S30	30	12	192	MFS1050-P0610-S54	54	6	260.4
MFS1050-P0610-S42	42	6	214.8	MFS1050-S72	72	0	310
MFS1050-S60	60	0	260.4	MFS1050-P1210-S60	60	12	310
MFS1050-P1210-S48	48	12	260.4	MFS1050-P0610-S66	66	6	310

注：N个10A 电流环并起来可作为1路N*10A电流环使用；比如：2环10A 并起来做作为 1路20A 使用。

技术规格参数

电气技术指标		
参数	数值	
	功率	信号
额定电压	0~440VAC/VDC	0~440VAC/VDC
绝缘电阻	≥1000MΩ/500VDC	≥1000MΩ/500VDC
导线规格	AWG16#镀锡铁氟龙/PVC/硅胶	AWG22#镀锡铁氟龙/PVC/硅胶
导线长度	标准长度300mm (可根据要求调整)	
绝缘强度	500VAC@50Hz, 60s	
动态电阻变化值	<0.01Ω	
机械技术指标		
参数	数值	
	参考产品选型等级	
工作寿命	参考产品选型等级	
额定转速	参考产品选型等级	
工作温度	-30°C~80°C	
工作湿度	0~85% RH	
接触材料	参考产品等级选型表	
壳体材料	铝合金	
转动扭矩	1N.m; +0.03N.m/6路	
防护等级	IP65,IP68	

产品等级选型表

产品等级代号	最高转速	工作寿命	接触材料
VC (通用级)	100RPM	1000万转	贵金属
VD (工业级)	300RPM	3000万转	镀金-镀金

非标定制可选项

注：以下特别要求均可定制，交期会增加3~15天不等，费用增加5%~50%不等，本公司大部分基础配件都有标准化，模块化，非标定制也可大大减少成本和交期。

- ① 可定制内孔大小,可定制转子和定子的出线方式及出线长度。
- ② 由于结构的限制,可按照指定长度或者高度或者外径定制。
- ③ 最大可支持200路功率电流或者信号。
- ④ 可选航空插头,端子和热缩管。
- ⑤ 安川,松下,西门子等伺服系统信号,功率线以及编码器线混合滑环。
- ⑥ 可混合高速率数据传输(包括以太网,USB,RS232,RS485,Profibus,CanBUS,CANOPEN,DeviceNET,CC-LINK,ProfiNET,EtherCAT等各类工业总线)。
- ⑦ 温控信号,热电偶信号混合。
- ⑧ 防震,高温等特殊环境定制。
- ⑨ 可与气压、液压旋转接头混合一体气电液滑环。
- ⑩ 高温定制可达500度。
- ⑪ 高压可定制到110kV。
- ⑫ 高速10000RPM。
- ⑬ 电流最大可到5000安培(A)。
- ⑭ 军工级别。
- ⑮ 防水,水下模式可选,IP65,IP68 可选。
- ⑯ 不锈钢壳体要求。

技术支持邮箱: technical@moflon.com