

空氣調理組合-三點式組合 系列

訂購稱呼說明與作動規格表

CHELIC

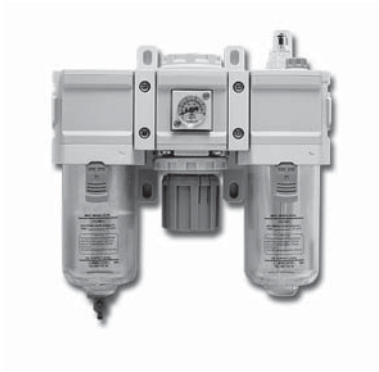

記號:

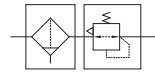

UC
三點組合

UFC
二點組合

UF
過濾器

UFR
調壓過濾器

UR
調壓器

UL
給油器

UHS
殘壓排放閥

UV
緩和啟動閥

規格表

項目	機種	UC-400
使用流體		空氣
連接口徑	Rc	1/4、3/8、1/2
過濾精度	μm	5μm
使用壓力範圍	kgf/cm ² (kpa)	0.5~8.5 (50~850)
最大使用壓力	kgf/cm ² (kpa)	10 (1000)
使用溫度	°C	5~60
滴下最少流量	L/min	45
使用油品規格		ISO VG32
過濾杯容量	CC	80
給油杯容量	CC	100
重量	kg	1.3
材質	本體	鋁合金壓鑄品
	杯子	耐拉張力之工程塑膠

訂購稱呼代號

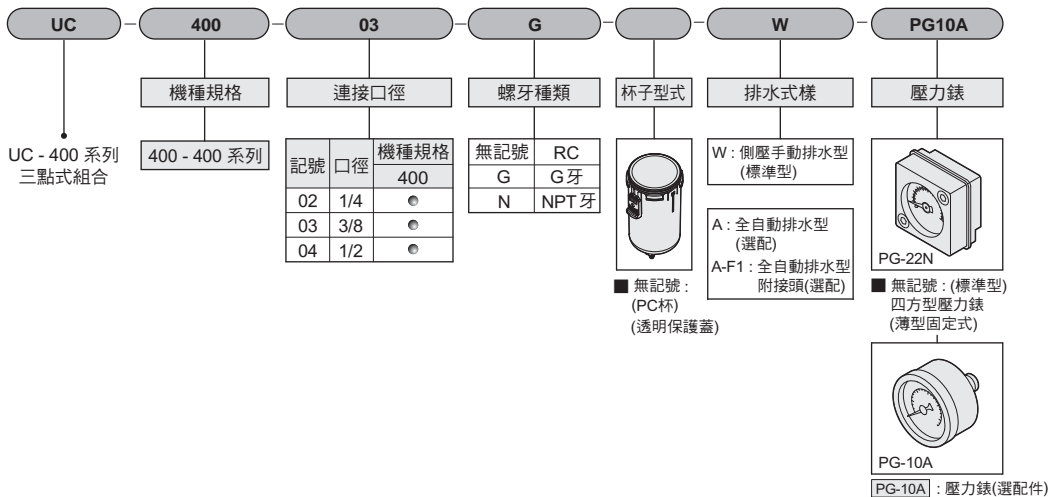

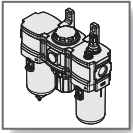

空氣調理組合-三點組合 系列

流量與壓力特性曲線圖 / 外觀圖形尺寸

氣立可空氣壓設備

流量特性曲線圖

UC-400-02

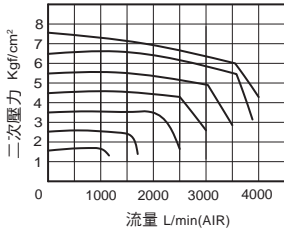

UC-400-03

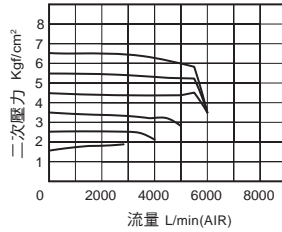

UC-400-04

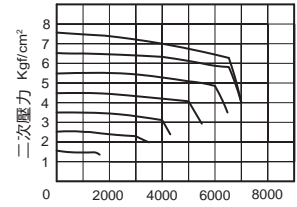

壓力特性曲線圖

UC-400-02

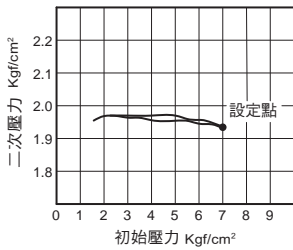

UC-400-03

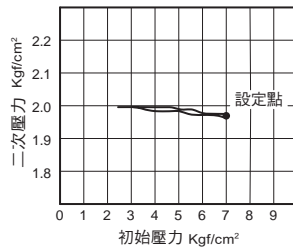

UC-400-04

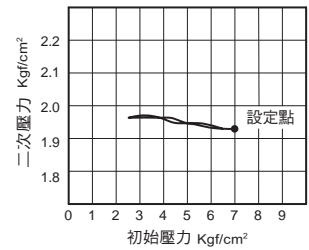

UC - 400 - [] - W

標準型 / 側壓排水型

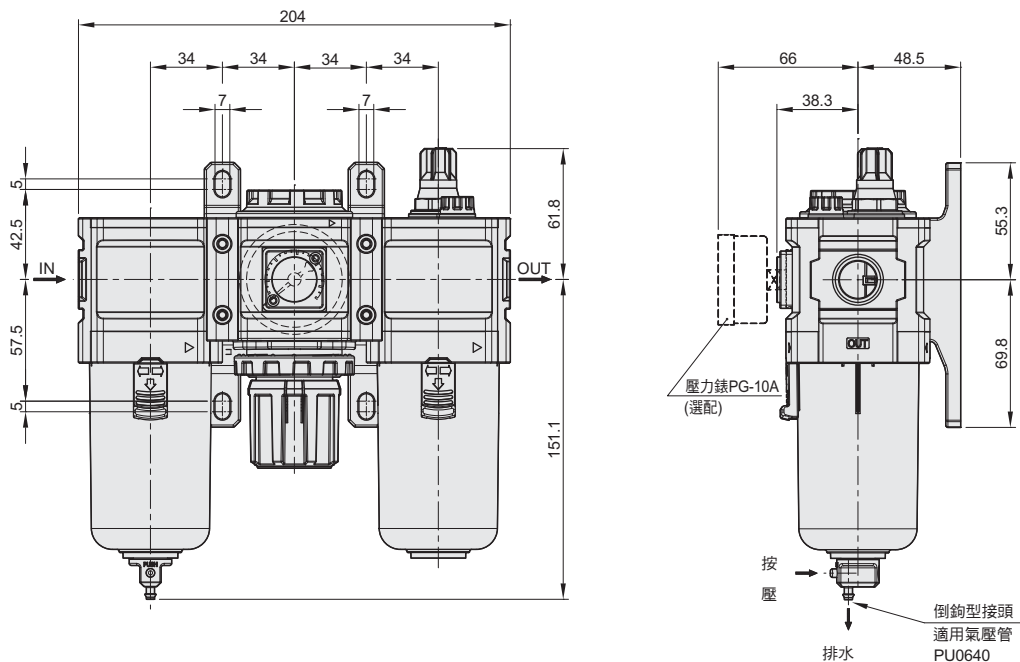

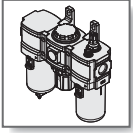

空氣調理組合-三點式組合 系列

外觀圖形尺寸

CHELIC

☉ UC - [400] - [] - [A]
自動排水型

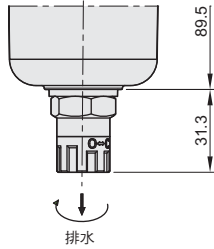

☉ UC - [400] - [] - [A] - [F1]
自動排水型 (附接頭)

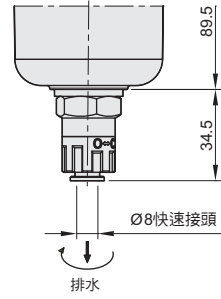

UC
三點組合

UFC
二點組合

UF
過濾器

UFR
調壓過濾器

UR
調壓器

UL
給油器

UHS
殘壓排放閥

UV
緩和啟動閥

MEMO

氣立可空氣壓設備

A large grid of graph paper for taking notes, consisting of 20 columns and 30 rows of small squares.