

# ST2 系列 — 500、600 電磁閥

作動規格表與訂購稱呼說明

氣立可空氣壓設備

## ◀ 內部結構圖

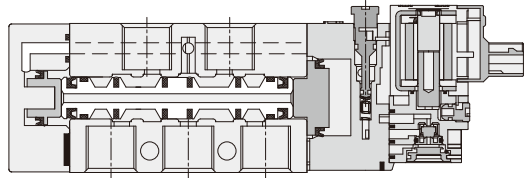
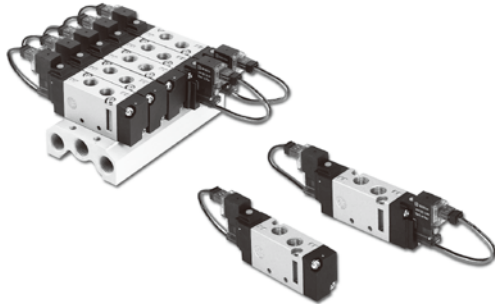

## ◀ 規格表

項目	機種	ST2-500		ST2-600	
使用流體		空氣			
使用壓力範圍	Kgf/cm <sup>2</sup> (Kpa)	1.5 ~ 7 ( 150 ~ 700 )			
使用溫度範圍	°C	0 ~ 60			
切控方法		空氣導引			
氣口數及位置數		5口2位置	5口3位置	5口2位置	5口3位置
閥仕樣		常閉型			
有效斷面積	mm <sup>2</sup> (CV)	12 ( 0.67 )		14 ( 0.78 )	
手押按鈕		手壓切換			
連接口徑		Rc1/8"		Rc1/8", Rc1/4"	
潤滑		自由供給方式			

## ◀ 訂購稱呼代號

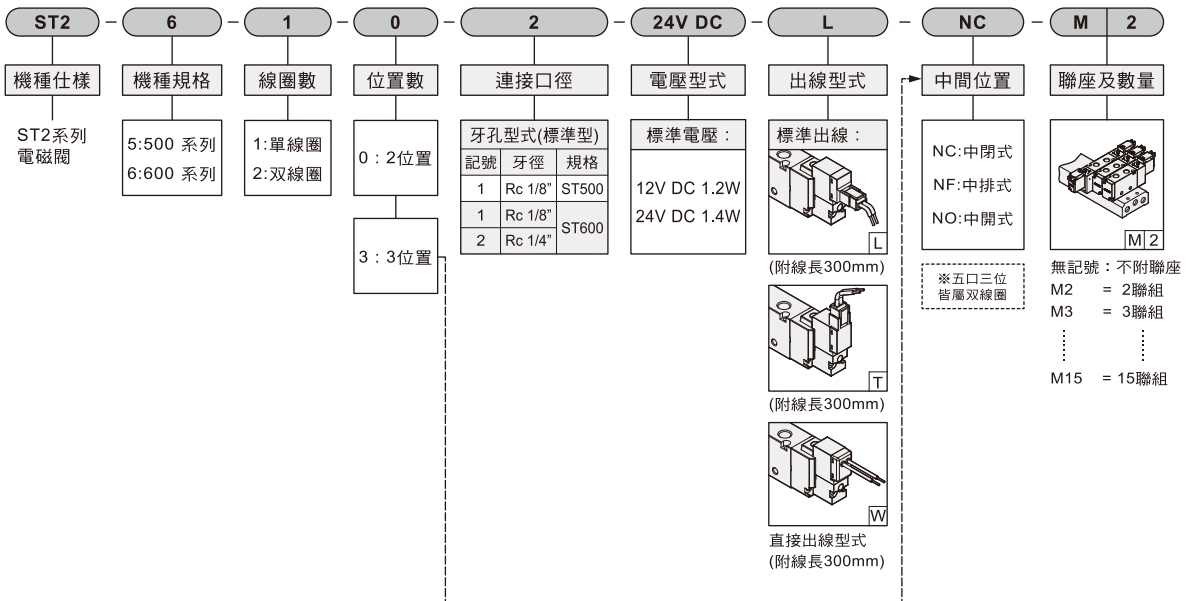

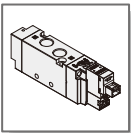

# ST2 系列 — 500、600 電磁閥

## 零件名稱及相關材料表

CHELIC PNEUMATIC

### ◎ 內部結構圖

- 單線圈 五口二位置

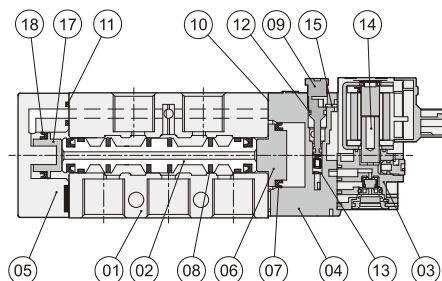

- 雙線圈 五口二位置

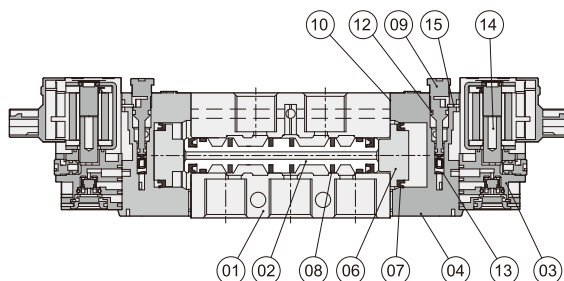
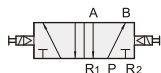

- 雙線圈 五口三位置

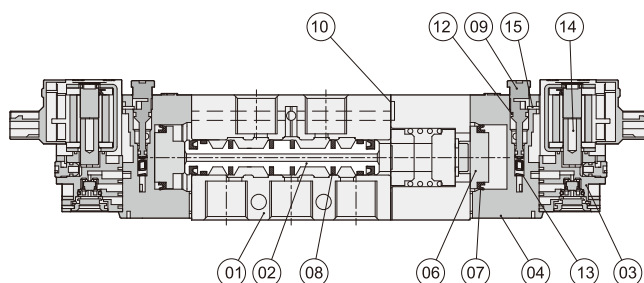
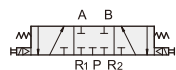

### ◎ 零件名稱及材料表

編號	項目	材質	編號	項目	材質
01	本體	鋁合金	09	手動軸	塑鋼
02	滑軸	鋁合金	10	中座O型環	耐油膠
03	線圈	銅	11	後蓋O型環	耐油膠
04	中座	塑鋼	12	手動軸O型環	耐油膠
05	後蓋	塑鋼	13	手動軸彈簧	不銹鋼
06	中座活塞	鋁合金	14	可動鐵心	不銹鋼
07	中座活塞迫緊	耐油膠	15	定位鐵片	鐵
08	滑軸迫緊	耐油膠	16	機械中座	鋁合金
17	後蓋活塞	塑鋼	18	後蓋活塞迫緊	耐油膠

註：本體外觀採用烤漆處理。

**SM**  
電磁閥

**SMB**  
底座型  
電磁閥

**SMU**  
三口二位置  
電磁閥

**SMUB**  
三口二位置  
底座型電磁閥

**SR**  
電磁閥

**SRB**  
底座型  
電磁閥

**SRU**  
三口二位置  
電磁閥

**SRUB**  
三口二位置  
底座型電磁閥

**SRK**  
電磁閥

**SF**  
聯座型  
電磁閥

**SK**  
電磁閥

**ST2**  
電磁閥

**SNK**  
側面孔式樣  
電磁閥

**SKU**  
三口二位置  
電磁閥

**SV**  
電磁閥

**SN**  
電磁閥

**SV310**  
三口二位置  
電磁閥

**SKB**  
三口二位置  
直動閥

**ISO**  
電磁閥

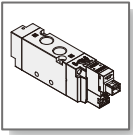

# ST2 系列 電磁閥 — ST2 500

外觀圖形尺寸

氣立可空氣壓設備

## ST2-5101 系列

單線圈 五口二位置

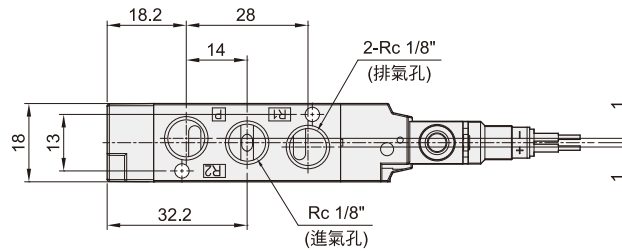
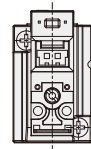
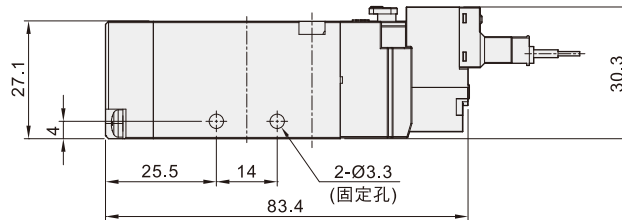
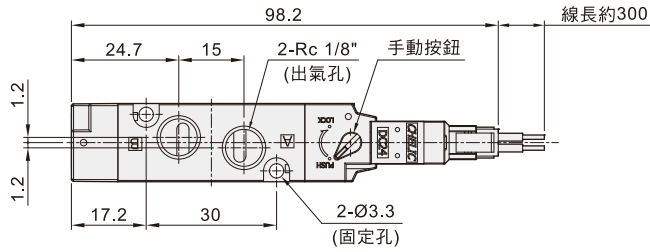

## L 型出線型式 - L

## T 型出線型式 - T

## W 型出線型式 - W

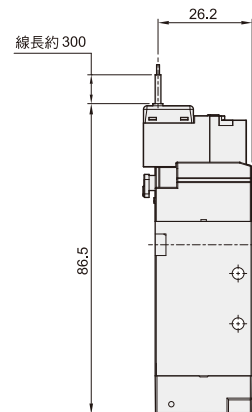
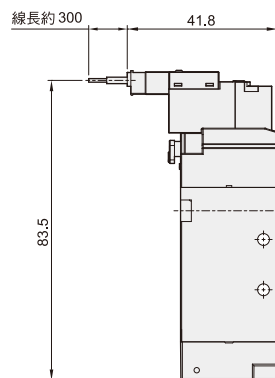
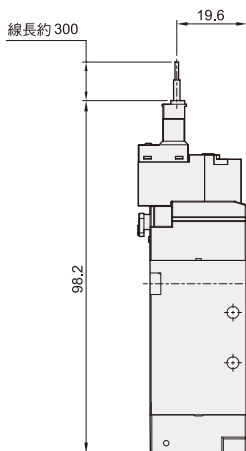

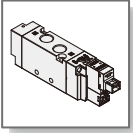

# ST2 系列 電磁閥 — ST2 500

外觀圖形尺寸

CHELIC PNEUMATIC

## ST2-5201 系列

雙線圈 五口二位置

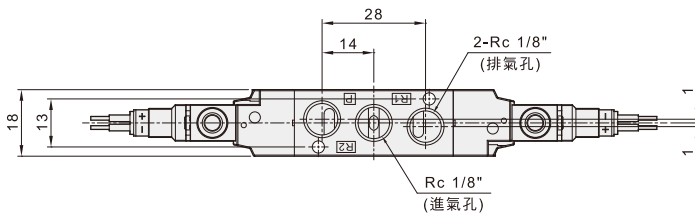
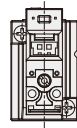
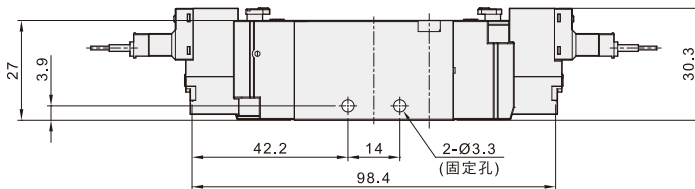
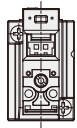
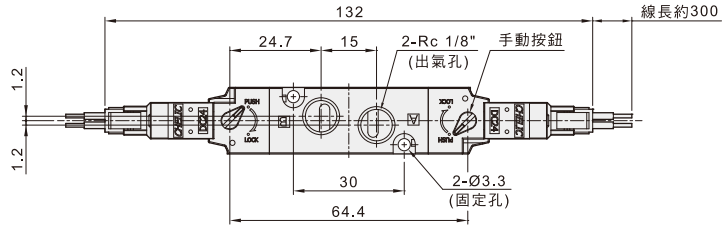

## L 型出線型式 - L

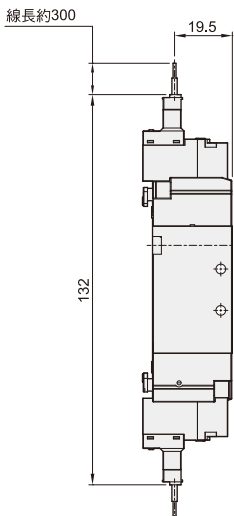

## T 型出線型式 - T

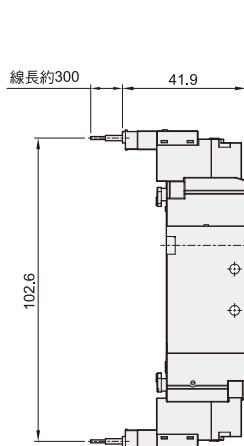

## W 型出線型式 - W

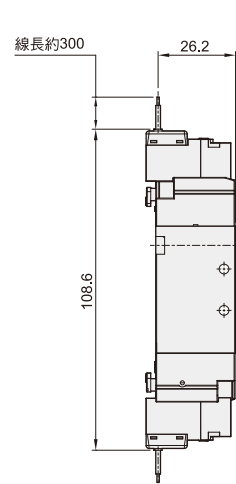

**SM**  
電磁閥

**SMB**  
底座型  
電磁閥

**SMU**  
三口二位置  
電磁閥

**SMUB**  
三口二位置  
底座型電磁閥

**SR**  
電磁閥

**SRB**  
底座型  
電磁閥

**SRU**  
三口二位置  
電磁閥

**SRUB**  
三口二位置  
底座型電磁閥

**SRK**  
電磁閥

**SF**  
聯座型  
電磁閥

**SK**  
電磁閥

**ST2**  
電磁閥

**SNK**  
側面孔式樣  
電磁閥

**SKU**  
三口二位置  
電磁閥

**SV**  
電磁閥

**SN**  
電磁閥

**SV310**  
三口二位置  
電磁閥

**SKB**  
三口二位置  
直動閥

**ISO**  
電磁閥

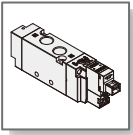

# ST2 系列 電磁閥 — ST2 500

外觀圖形尺寸

氣立可空氣壓設備

## ST2-5231-□ 系列 雙線圈 五口三位置

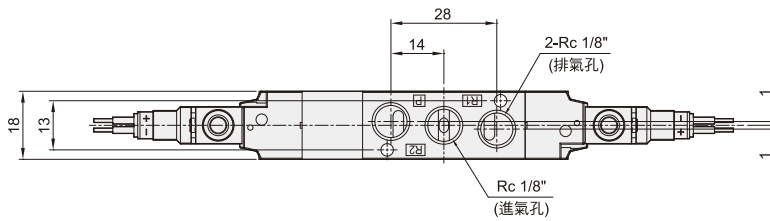
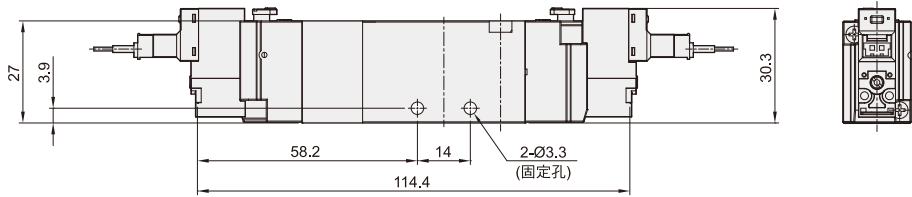
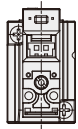
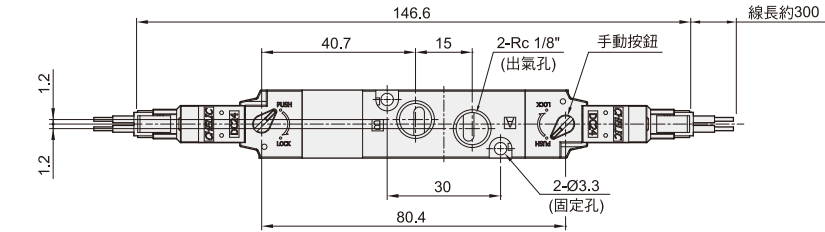
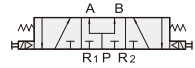
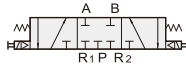

## L 型出線型式 - L

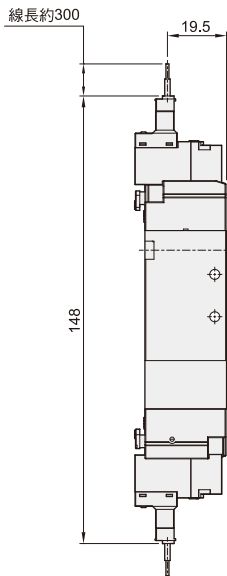

## T 型出線型式 - T

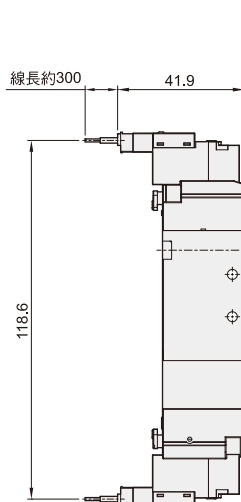

## W 型出線型式 - W

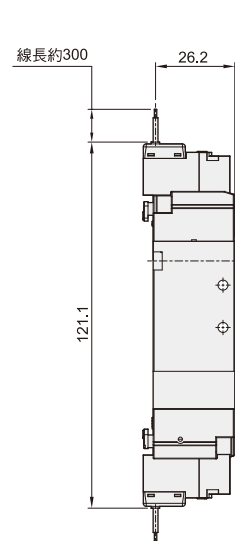

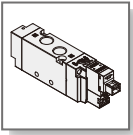

# ST2 系列 電磁閥 — ST2 500

## 外觀圖形尺寸

CHELIC PNEUMATIC

### ST2-500 系列 聯座尺寸

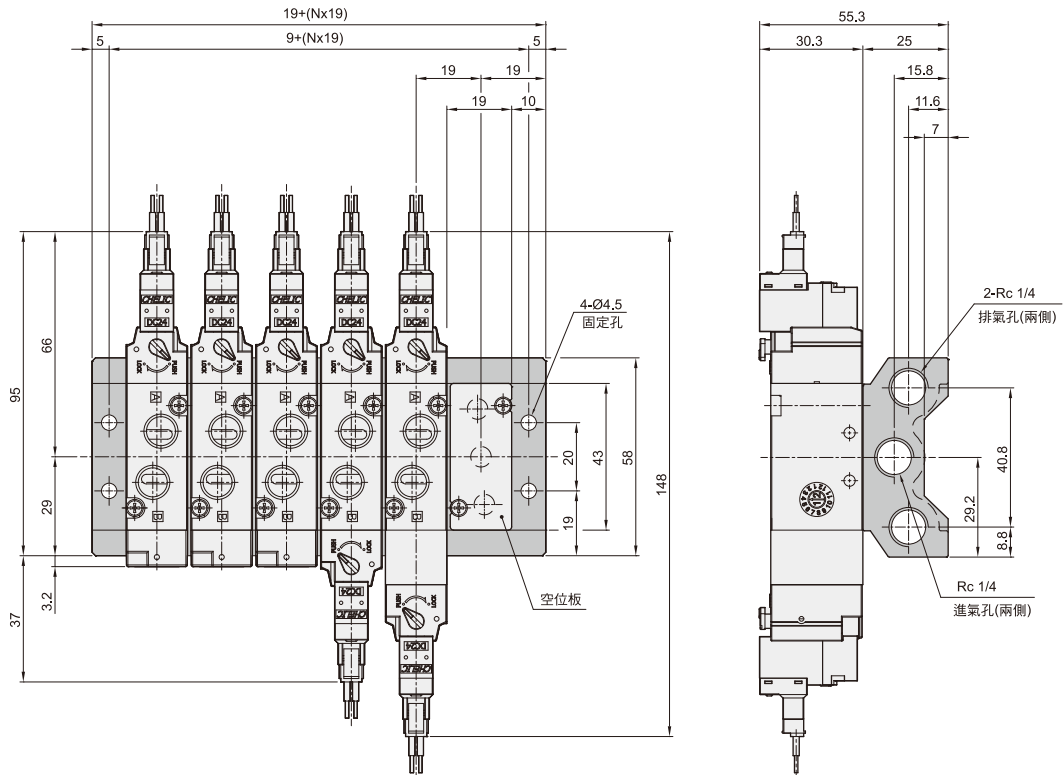

● 註:空位板為預留電磁閥使用之  
暫存位置用, 附防漏橡膠墊片。

**SM**  
電磁閥

**SMB**  
底座型  
電磁閥

**SMU**  
三口二位置  
電磁閥

**SMUB**  
三口二位置  
底座型電磁閥

**SR**  
電磁閥

**SRB**  
底座型  
電磁閥

**SRU**  
三口二位置  
電磁閥

**SRUB**  
三口二位置  
底座型電磁閥

**SRK**  
電磁閥

**SF**  
聯座型  
電磁閥

**SK**  
電磁閥

**ST2**  
電磁閥

**SNK**  
側面孔式樣  
電磁閥

**SKU**  
三口二位置  
電磁閥

**SV**  
電磁閥

**SN**  
電磁閥

**SV310**  
三口二位置  
電磁閥

**SKB**  
三口二位置  
直動閥

**ISO**  
電磁閥

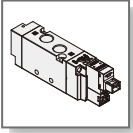

# ST2 系列 電磁閥 — ST2 600

外觀圖形尺寸

氣立可空氣壓設備

## ST2 - 6101 / 6102 系列

單線圈 五口二位置

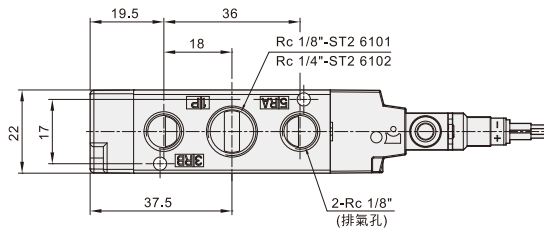
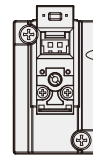
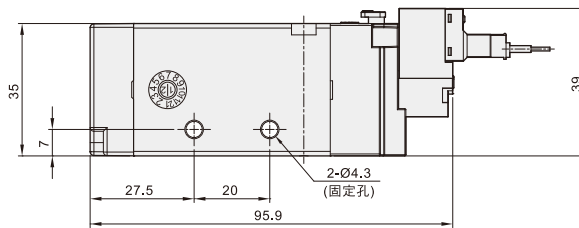
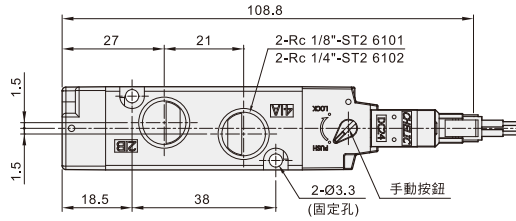
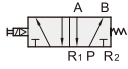

## L 型出線型式 - L

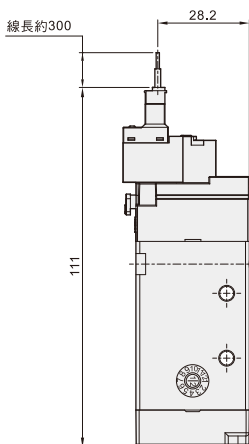

## T 型出線型式 - T

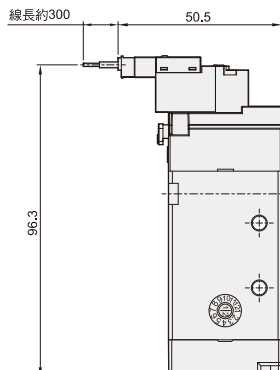

## W 型出線型式 - W

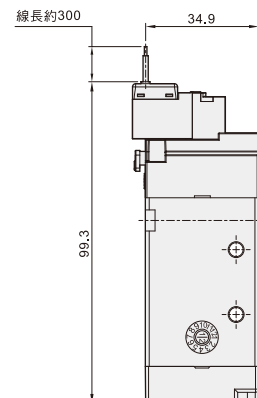

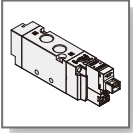

# ST2 系列 電磁閥 — ST2 600

外觀圖形尺寸

CHELIC PNEUMATIC

## ST2 - 6201 / 6202 系列

雙線圈 五口二位置

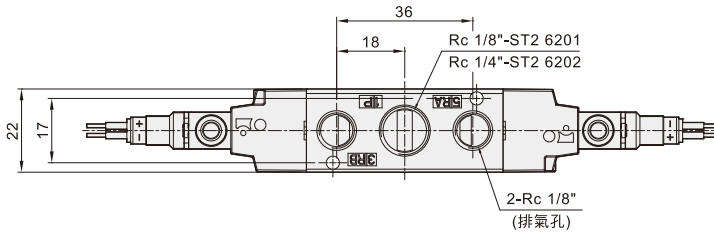
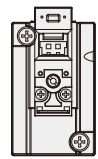
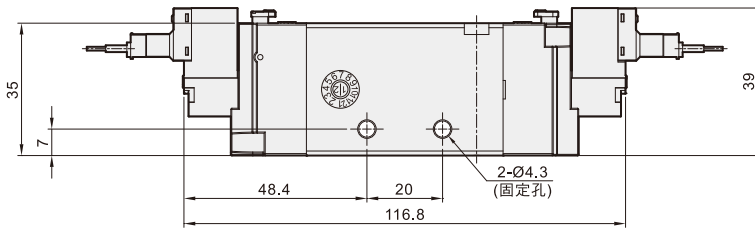
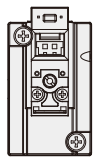
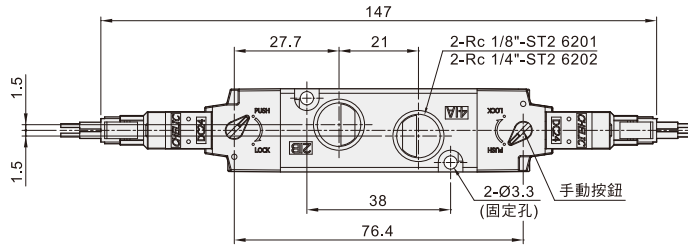

## L 型出線型式 - L

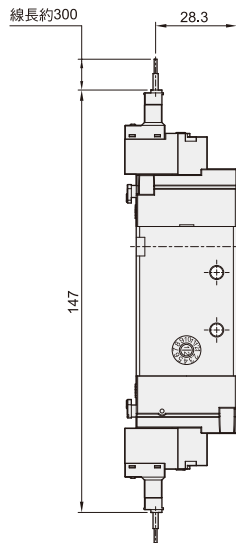

## T 型出線型式 - T

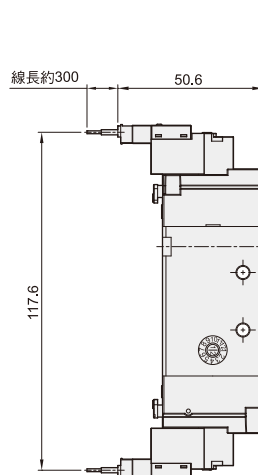

## W 型出線型式 - W

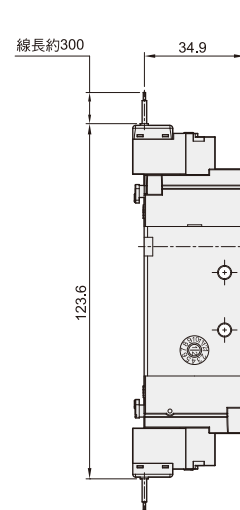

**SM**  
電磁閥

**SMB**  
底座型  
電磁閥

**SMU**  
三口二位置  
電磁閥

**SMUB**  
三口二位置  
底座型電磁閥

**SR**  
電磁閥

**SRB**  
底座型  
電磁閥

**SRU**  
三口二位置  
電磁閥

**SRUB**  
三口二位置  
底座型電磁閥

**SRK**  
電磁閥

**SF**  
聯座型  
電磁閥

**SK**  
電磁閥

**ST2**  
電磁閥

**SNK**  
側面孔式樣  
電磁閥

**SKU**  
三口二位置  
電磁閥

**SV**  
電磁閥

**SN**  
電磁閥

**SV310**  
三口二位置  
電磁閥

**SKB**  
三口二位置  
直動閥

**ISO**  
電磁閥



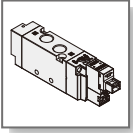

# ST2 系列 電磁閥 — ST2 600

外觀圖形尺寸

氣立可空氣壓設備

## ST2-6232 - □ 系列 雙線圈 五口三位置

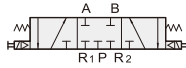

ST2-6232-NC (中閉型) N.C.



ST2-6232-NF (中排型) N.F.

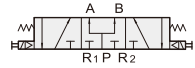

ST2-6232-NO (中閉型) N.O.

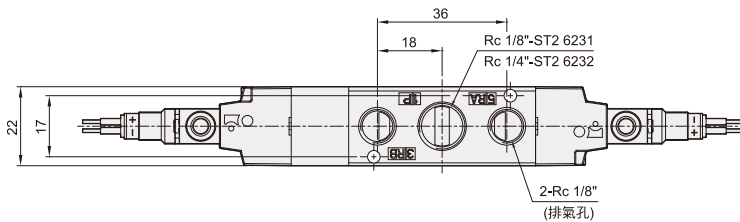
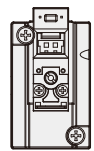
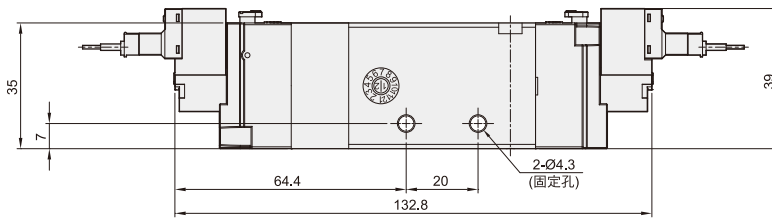
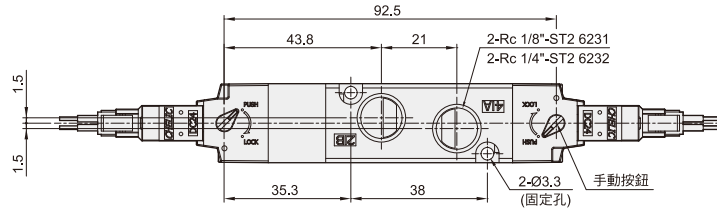

## L 型出線型式 - L

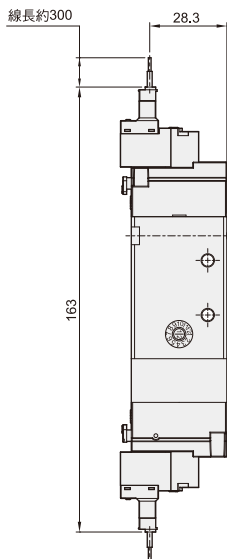

## T 型出線型式 - T

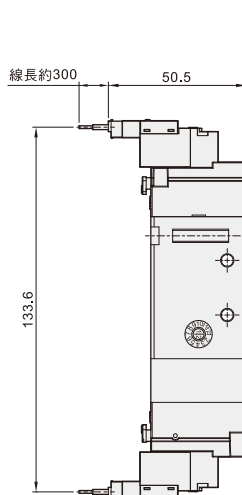

## W 型出線型式 - W

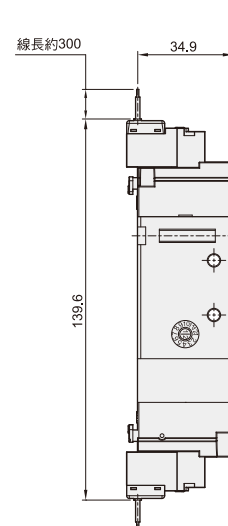

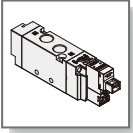

# ST2 系列 電磁閥 — ST2 600

外觀圖形尺寸

CHELIC PNEUMATIC

## ST2 - 600 系列 聯座尺寸

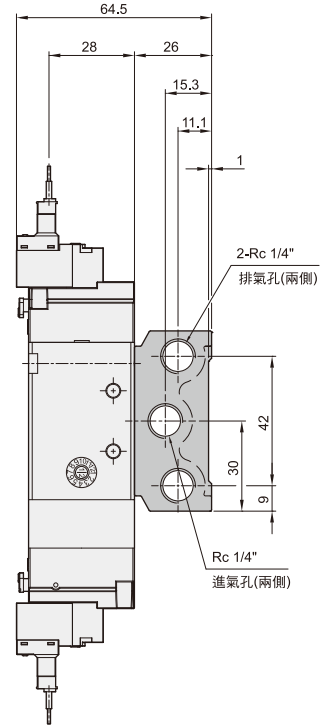
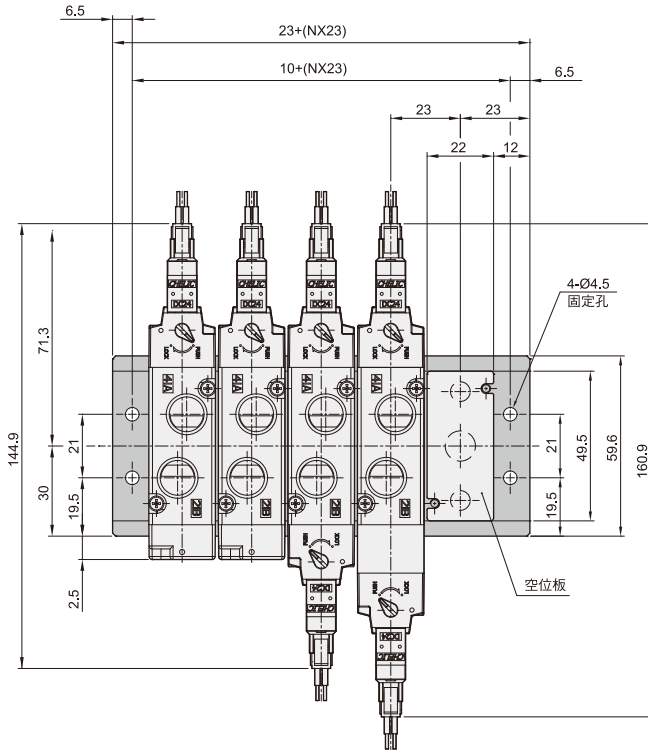

● 註:空位板為預留電磁閥使用之  
暫存位置用, 附防漏橡膠墊片。

**SM**  
電磁閥

**SMB**  
底座型  
電磁閥

**SMU**  
三口二位置  
電磁閥

**SMUB**  
三口二位置  
底座型電磁閥

**SR**  
電磁閥

**SRB**  
底座型  
電磁閥

**SRU**  
三口二位置  
電磁閥

**SRUB**  
三口二位置  
底座型電磁閥

**SRK**  
電磁閥

**SF**  
聯座型  
電磁閥

**SK**  
電磁閥

**ST2**  
電磁閥

**SNK**  
側面孔式樣  
電磁閥

**SKU**  
三口二位置  
電磁閥

**SV**  
電磁閥

**SN**  
電磁閥

**SV310**  
三口二位置  
電磁閥

**SKB**  
三口二位置  
直動閥

**ISO**  
電磁閥

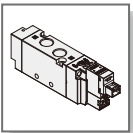

## ST2 系列 — 電磁閥

附屬零件與裝置

氣立可空氣壓設備

### ● 聯座組裝仕樣

ST2 - 500, 600 系列

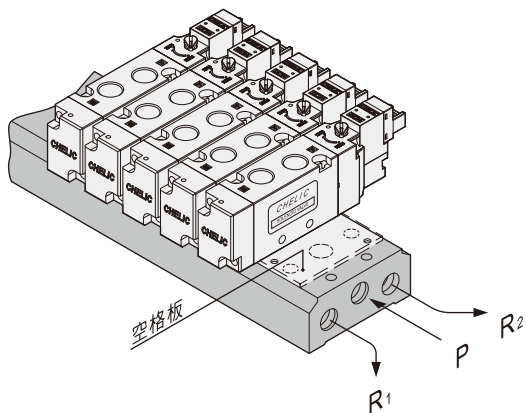

### ● 聯座附屬配件

ST2 - 500, 600 系列

※ 空格板附屬配件。

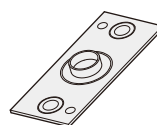
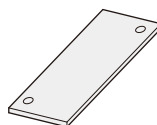

空格板

墊片

固定螺絲

ST2 - 500 系列

MSV-5056

MSV-5051

M3×8L

ST2 - 600 系列

MSV-6056

MSV-6051

M3×10L

### ● 附指示燈

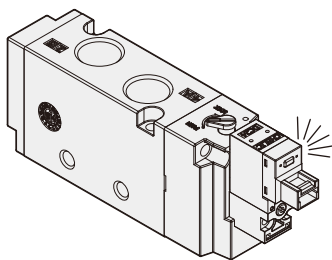

### ● 配管注意事項

1. 請保持配管鎖牙端清潔。
2. 當配管纏上止洩帶時,請保持末端兩牙(左右),不要有止洩帶避免吸入造成阻塞。

