

# 控制類組件 — SRK 電磁閥 系列

## SRK500、SRK700 電磁閥

CHELIC PNEUMATIC

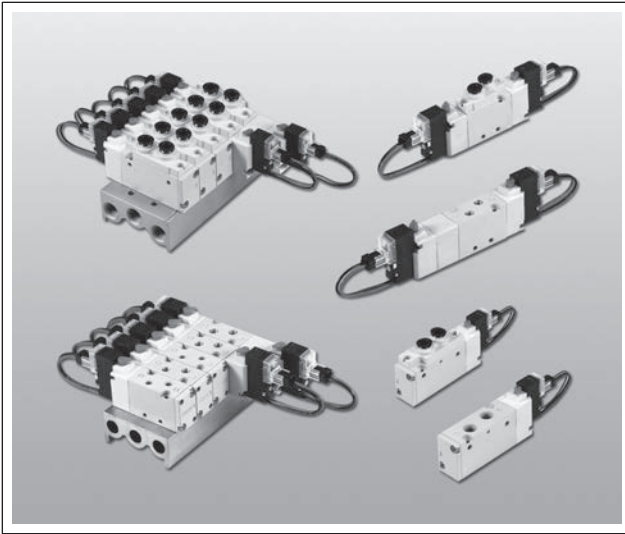

控制閥提供 CAD 外觀圖形尺寸。

小型，大流量之機能！  
高速，反應快10ms以下  
附指示燈+電壓保護迴路  
出氣口可變更，可直接配管

**SRK 單線圈電磁閥** --- SRK - 500 系列 --- M5, Ø4, Ø6 ----- P.2-1.129

(五口二位置)

SRK - 700 系列 --- Rc 1/8", Ø6, Ø8 ----- P.2-1.136

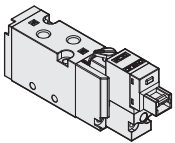

**SRK 雙線圈電磁閥** --- SRK - 500 系列 --- M5, Ø4, Ø6 ----- P.2-1.130

(五口二位置)

SRK - 700 系列 --- Rc 1/8", Ø6, Ø8 ----- P.2-1.137

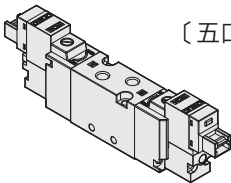

**SRK 雙線圈電磁閥** --- SRK - 500 系列 --- M5, Ø4, Ø6 ----- P.2-1.131

(五口三位置)

SRK - 700 系列 --- Rc 1/8", Ø6, Ø8 ----- P.2-1.138

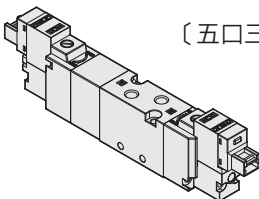

**SM**  
電磁閥

**SMB**  
底座型  
電磁閥

**SMU**  
三口二位置  
電磁閥

**SMUB**  
三口二位置  
底座型電磁閥

**SR**  
電磁閥

**SRB**  
底座型  
電磁閥

**SRU**  
三口二位置  
電磁閥

**SRUB**  
三口二位置  
底座型電磁閥

**SRK**  
電磁閥

**SF500**  
聯座型  
電磁閥

**SK**  
電磁閥

**SNK**  
側面孔式樣  
電磁閥

**SKU**  
三口二位置  
電磁閥

**SV**  
電磁閥

**SN**  
電磁閥

**SV310**  
三口二位置  
電磁閥



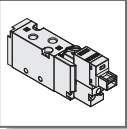

# SRK 系列 — 500、700 電磁閥

作動規格表與訂購稱呼說明

CHELIC PNEUMATIC

## 內部結構圖

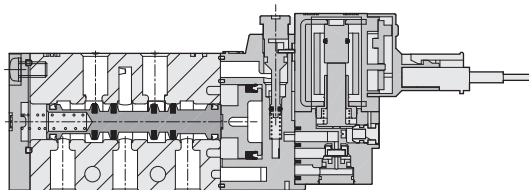
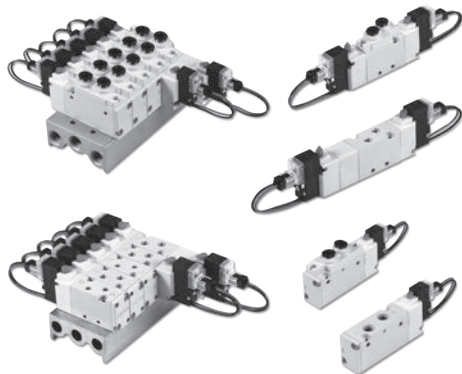

**SM**  
電磁閥

**SMB**  
底座型  
電磁閥

**SMU**  
三口二位置  
電磁閥

**SMUB**  
三口二位置  
底座型電磁閥

**SR**  
電磁閥

**SRB**  
底座型  
電磁閥

**SRU**  
三口二位置  
電磁閥

**SRUB**  
三口二位置  
底座型電磁閥

**SRK**  
電磁閥

**SF500**  
聯座型  
電磁閥

**SK**  
電磁閥

**SNK**  
側面孔式樣  
電磁閥

**SKU**  
三口二位置  
電磁閥

**SV**  
電磁閥

**SN**  
電磁閥

**SV310**  
三口二位置  
電磁閥

## 規格表

項目	機種	SRK 500		SRK 700	
使用流體		空氣			
使用壓力範圍	kgf/cm <sup>2</sup> (Kpa)	1.5 ~ 7 (150 ~ 700)			
使用溫度範圍	°C	0 ~ 50			
切控方法		空氣導引			
氣口數及位置		5口 2位置	5口 3位置	5口 2位置	5口 3位置
閥仕様		常閉型			
有效斷面積	mm <sup>2</sup> (CV)	9 (0.5)		16.2 (0.9)	
手押按鈕		手壓旋轉固定			
連接口徑		M5, Ø4, Ø6		Rc1/8, Ø6, Ø8	
潤滑		自由供給方式			

## 訂購稱呼代號

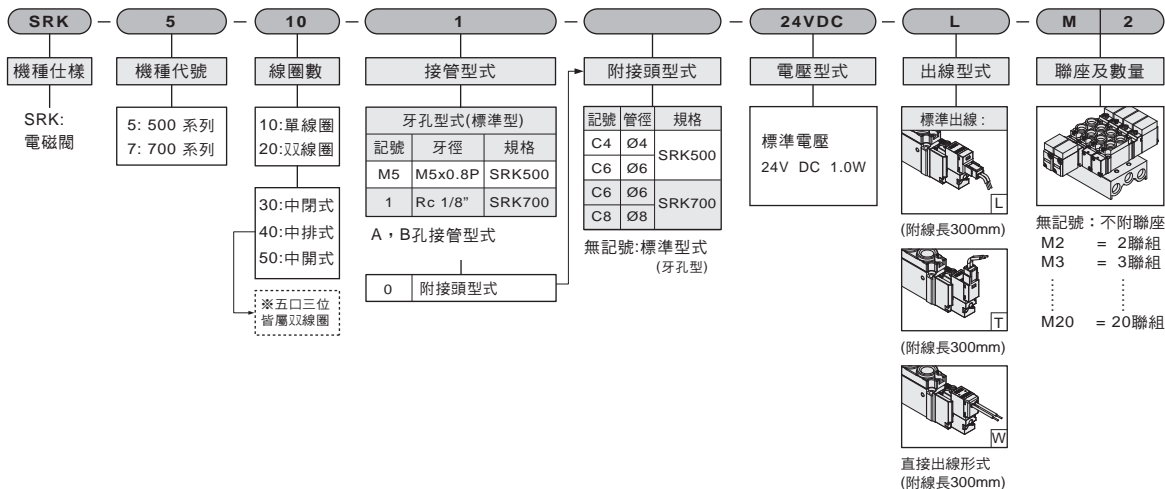

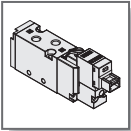

# SRK 系列 — 500、700 電磁閥

## 零件名稱及相關材料表

氣立可空氣壓設備

### ◎ 內部結構圖

#### ● 單線圈 五口二位置

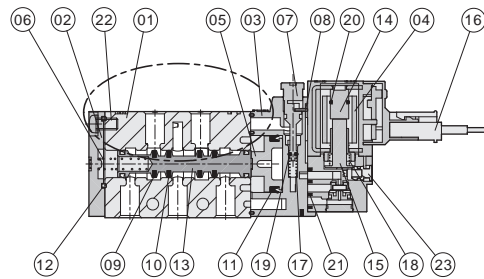
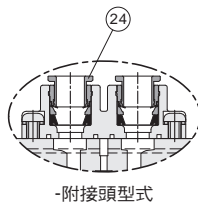
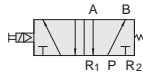

#### ● 雙線圈 五口二位置

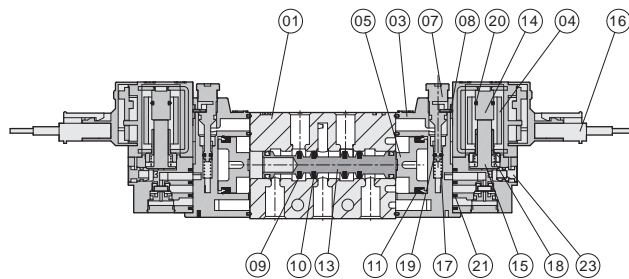
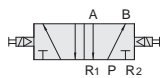

#### ● 雙線圈 五口三位置

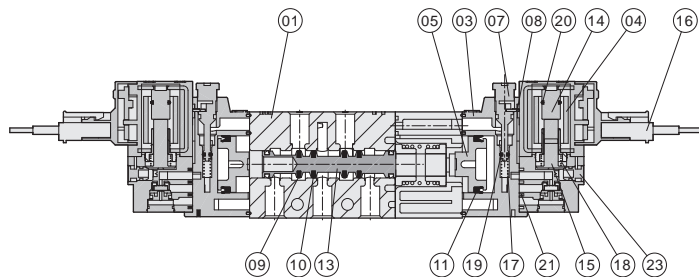
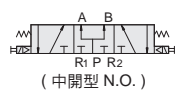
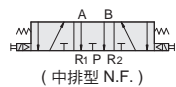
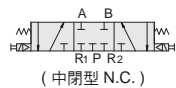

### ◎ 零件名稱及材料表

編號	項目	材質	編號	項目	材質
01	本體	鋁合金	13	滑軸	鋁合金
02	後蓋	鋁合金	14	線圈固定鐵心	不銹鋼
03	中座	飽合聚酯	15	可動鐵心	不銹鋼
04	線圈	—	16	電線插頭	飽和聚酯
05	中座活塞	塑鋼	17	手動軸彈簧	不銹鋼
06	後蓋活塞	不銹鋼	18	可動鐵心彈簧	不銹鋼
07	手動軸	塑鋼	19	手動軸O型環	耐油膠
08	定位鐵片	鐵	20	固定鐵O型環	耐油膠
09	滑軸迫緊	耐油膠	21	線圈止漏墊片	耐油膠
10	滑軸迫緊	耐油膠	22	後蓋固定螺絲	合金鋼
11	中座活塞迫緊	耐油膠	23	導氣閥後蓋	銅合金
12	後蓋止漏環	耐油膠	24	接頭	—

註：本體外觀採用烤漆處理。

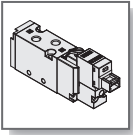

# SRK 系列 電磁閥 — SRK 500

外觀圖形尺寸 / 標準型

CHELIC PNEUMATIC

## SRK 510M5

單線圈 五口二位置

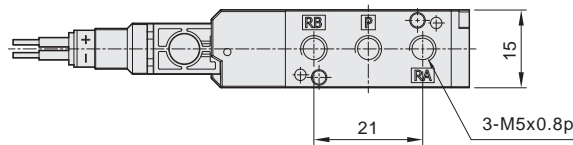
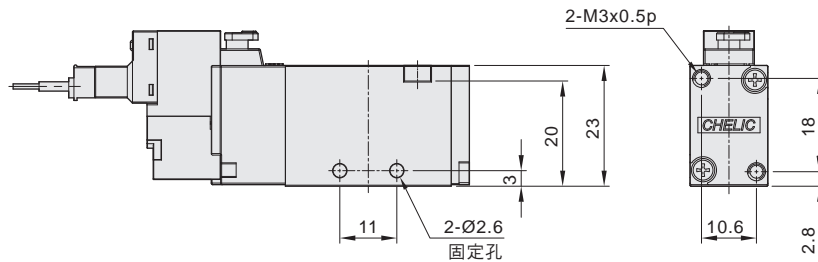
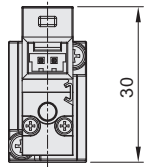
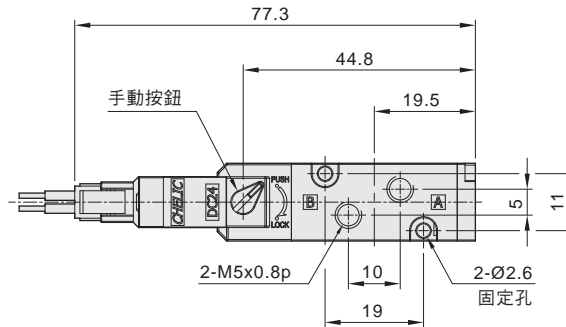
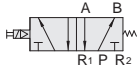

## L 型出線型式 - L

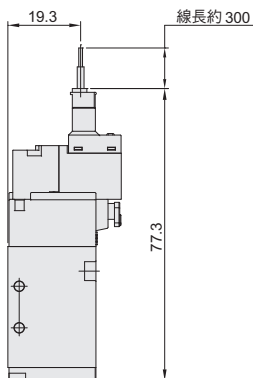

## T 型出線型式 - T

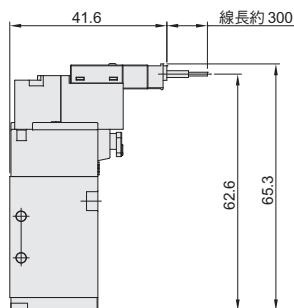

## W 型出線型式 - W

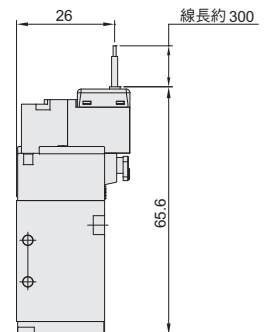

SM  
電磁閥

SMB  
底座型  
電磁閥

SMU  
三口二位置  
電磁閥

SMUB  
三口二位置  
底座型電磁閥

SR  
電磁閥

SRB  
底座型  
電磁閥

SRU  
三口二位置  
電磁閥

SRUB  
三口二位置  
底座型電磁閥

SRK  
電磁閥

SF500  
聯座型  
電磁閥

SK  
電磁閥

SNK  
側面孔式樣  
電磁閥

SKU  
三口二位置  
電磁閥

SV  
電磁閥

SN  
電磁閥

SV310  
三口二位置  
電磁閥

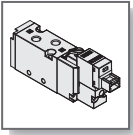

# SRK 系列 電磁閥 — SRK 500

外觀圖形尺寸 / 標準型

氣立可空氣壓設備

## SRK 520M5

雙線圈 五口二位置

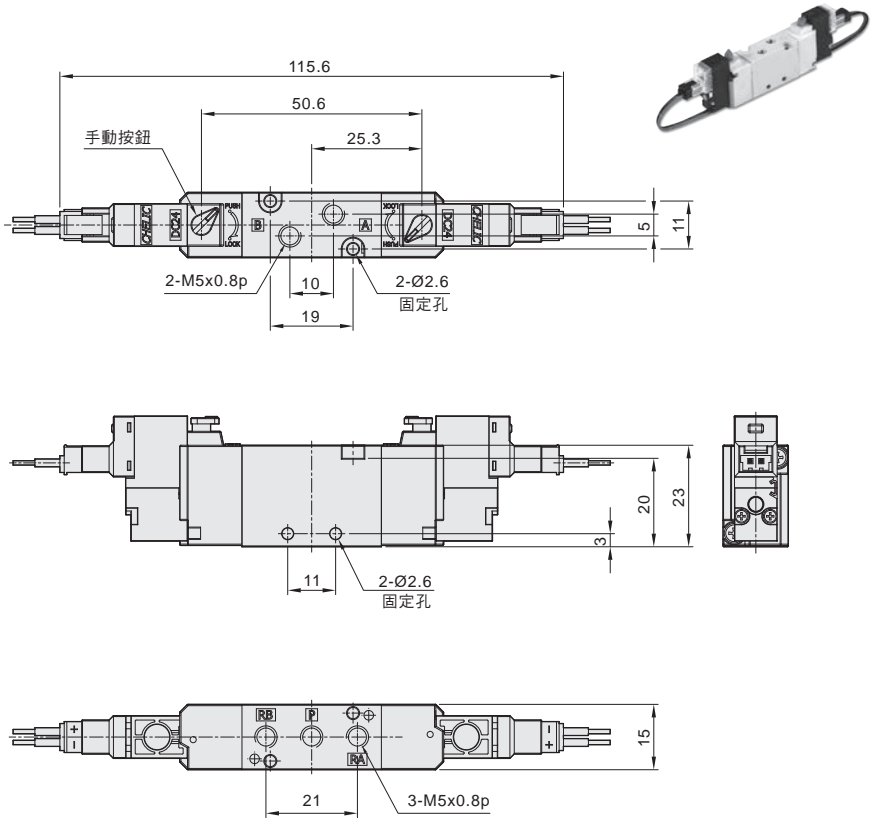
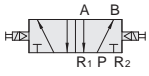

### L 型出線型式 - L

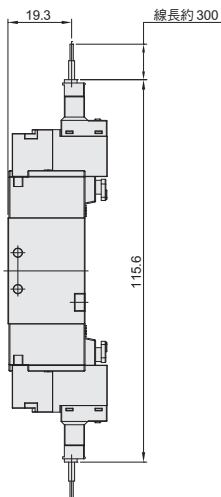

### T 型出線型式 - T

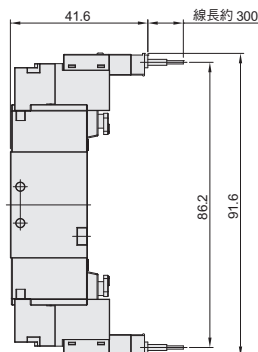

### W 型出線型式 - W

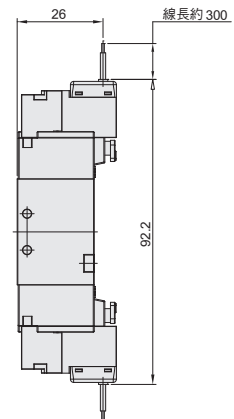

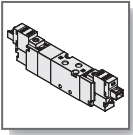

# SRK 系列 電磁閥 — SRK 500

外觀圖形尺寸 / 標準型

CHELIC PNEUMATIC

- SRK 5(3)0M5
- SRK 5(4)0M5
- SRK 5(5)0M5
- 雙線圈 五口三位置

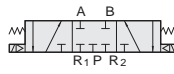

SRK-5(3)0M5 (中閉型) N.C.

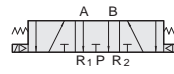

SRK-5(4)0M5 (中排型) N.F.

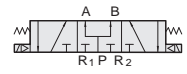

SRK-5(5)0M5 (中開型) N.O.

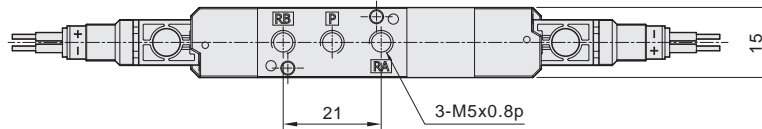
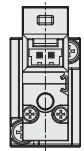
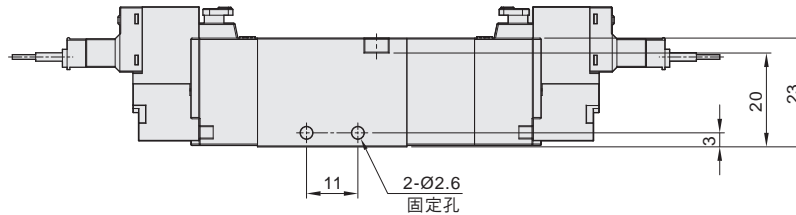
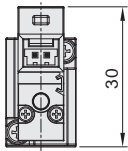
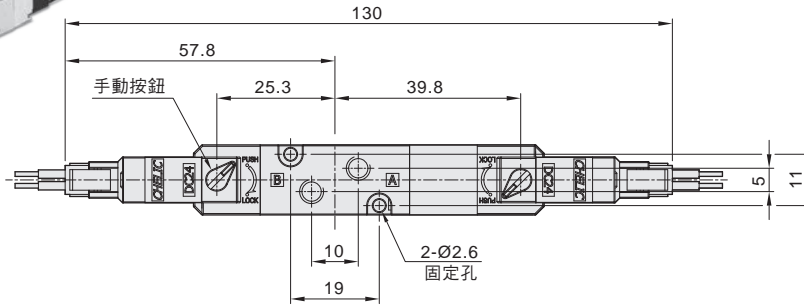
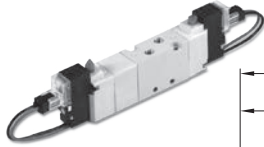

● L 型出線型式 - L

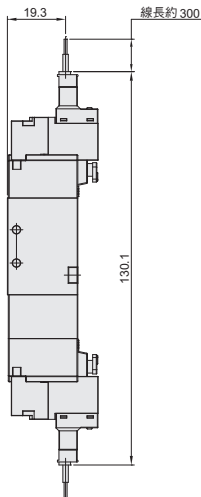

● T 型出線型式 - T

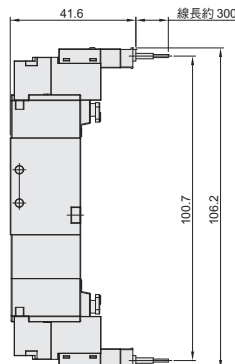

● W 型出線型式 - W

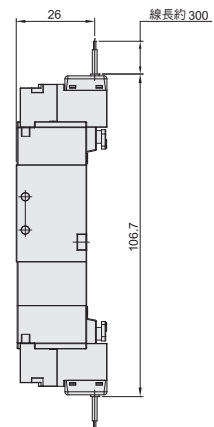

SM  
電磁閥

SMB  
底座型  
電磁閥

SMU  
三口二位置  
電磁閥

SMUB  
三口二位置  
底座型電磁閥

SR  
電磁閥

SRB  
底座型  
電磁閥

SRU  
三口二位置  
電磁閥

SRUB  
三口二位置  
底座型電磁閥

SRK  
電磁閥

SF500  
聯座型  
電磁閥

SK  
電磁閥

SNK  
側面孔式樣  
電磁閥

SKU  
三口二位置  
電磁閥

SV  
電磁閥

SN  
電磁閥

SV310  
三口二位置  
電磁閥

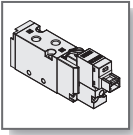

# SRK 系列 電磁閥 — SRK 500

外觀圖形尺寸 / 附接頭型式

氣立可空氣壓設備

## SRK 5100-C4 (Ø4) SRK 5100-C6 (Ø6)

單線圈 五口二位置

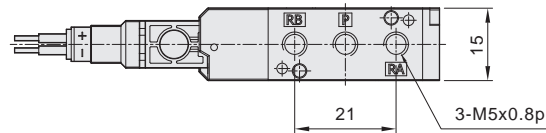
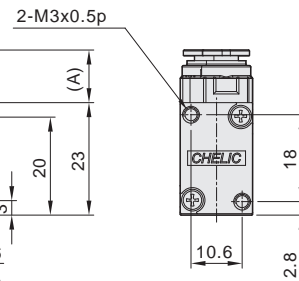
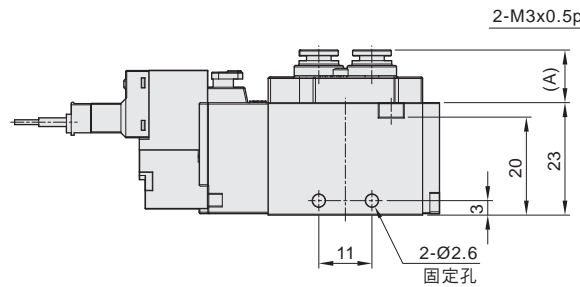
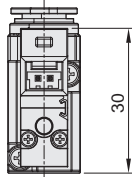
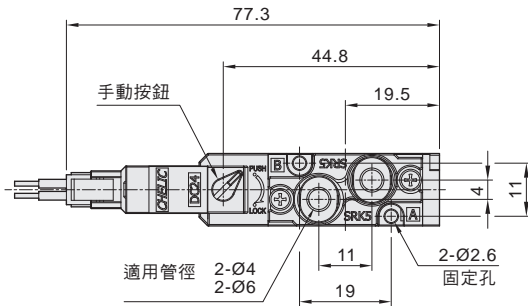

規格	A
SRK5100-C4	10.9
SRK5100-C6	11.1

## L 型出線型式 - [L]

## T 型出線型式 - [T]

## W 型出線型式 - [W]

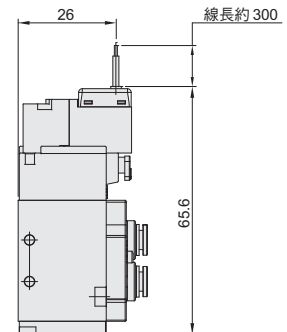
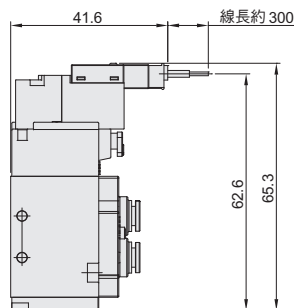
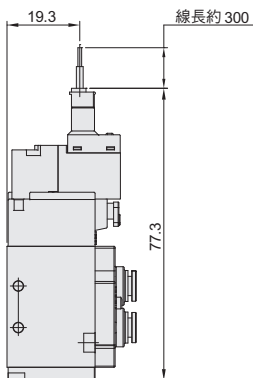



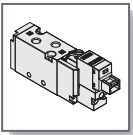

# SRK 系列 電磁閥 — SRK 500

外觀圖形尺寸 / 附接頭型式

CHELIC PNEUMATIC

## SRK 5100-C4 (Ø4) SRK 5100-C6 (Ø6)

雙線圈 五口二位置

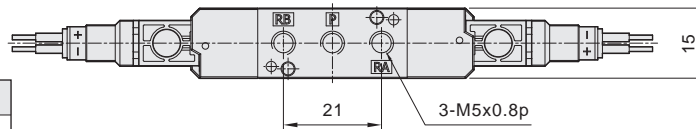
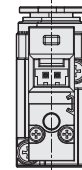
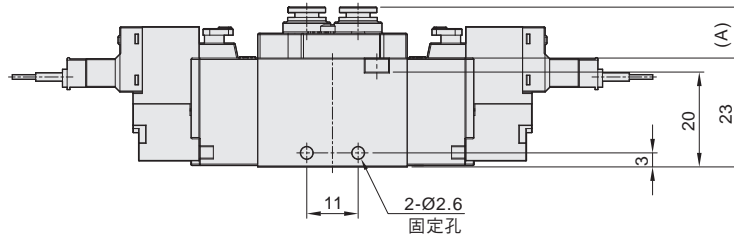
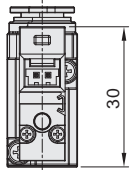
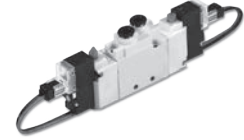
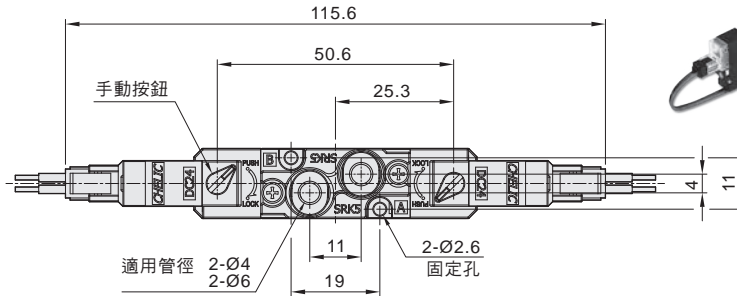

規格	A
SRK5100-C4	10.9
SRK5100-C6	11.1

### ● L 型出線型式 - L

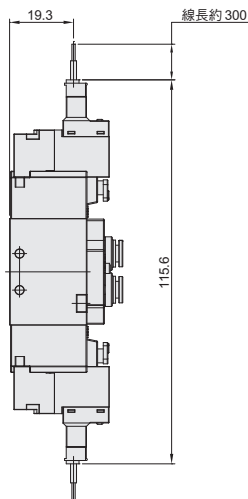

### ● T 型出線型式 - T

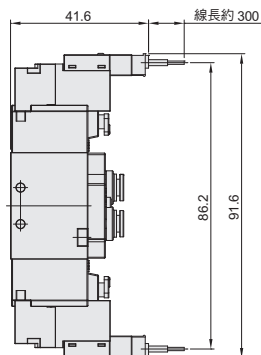

### ● W 型出線型式 - W

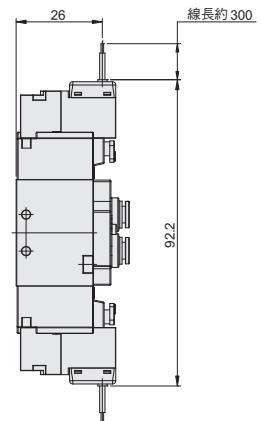

SM  
電磁閥

SMB  
底座型  
電磁閥

SMU  
三口二位置  
電磁閥

SMUB  
三口二位置  
底座型電磁閥

SR  
電磁閥

SRB  
底座型  
電磁閥

SRU  
三口二位置  
電磁閥

SRUB  
三口二位置  
底座型電磁閥

SRK  
電磁閥

SF500  
聯座型  
電磁閥

SK  
電磁閥

SNK  
側面孔式樣  
電磁閥

SKU  
三口二位置  
電磁閥

SV  
電磁閥

SN  
電磁閥

SV310  
三口二位置  
電磁閥

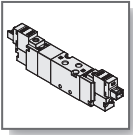

# SRK 系列 電磁閥 — SRK 500

外觀圖形尺寸 / 附接頭型式

氣立可空氣壓設備

- SRK 5(3)00 - C4 (Ø4) 、C6 (Ø6)
- SRK 5(4)00 - C4 (Ø4) 、C6 (Ø6)
- SRK 5(5)00 - C4 (Ø4) 、C6 (Ø6)

雙線圈 五口三位置

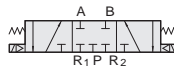

SRK-5(3)00 (中閉型) N.C.

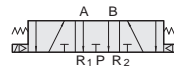

SRK-5(4)00 (中排型) N.F.

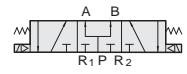

SRK-5(5)00 (中開型) N.O.

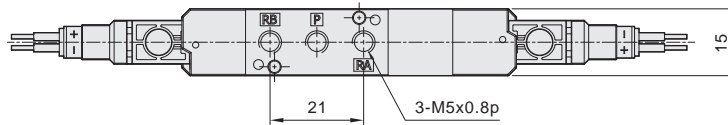
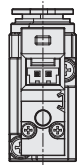
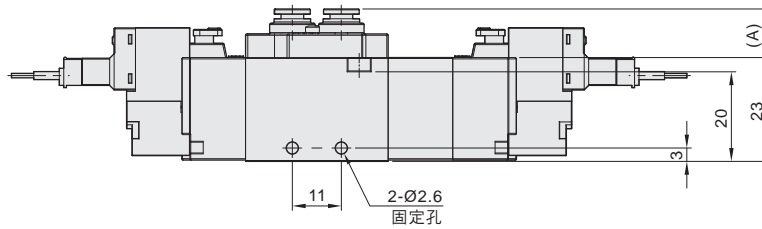
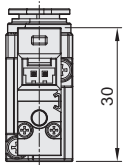
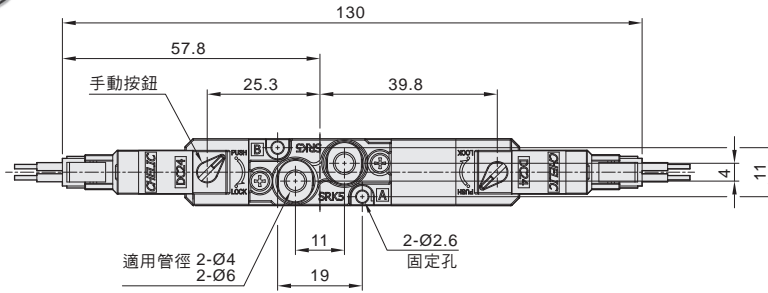
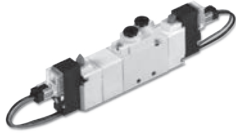

規格	A
SRK5100-C4	10.9
SRK5100-C6	11.1

● L 型出線型式 - [L]

● T 型出線型式 - [T]

● W 型出線型式 - [W]

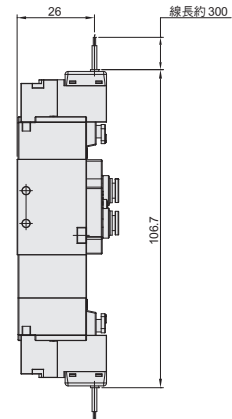
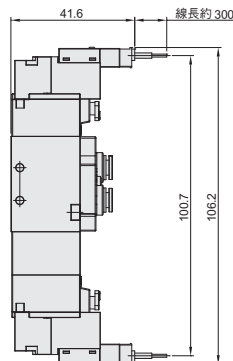
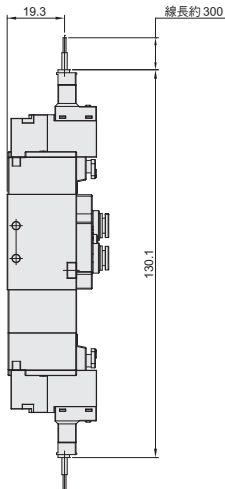

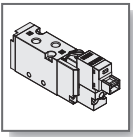

# SRK 系列 電磁閥 — SRK 500

外觀圖形尺寸 / 聯座型式

CHELIC PNEUMATIC

## SRK 500 系列 (標準型) 聯座尺寸

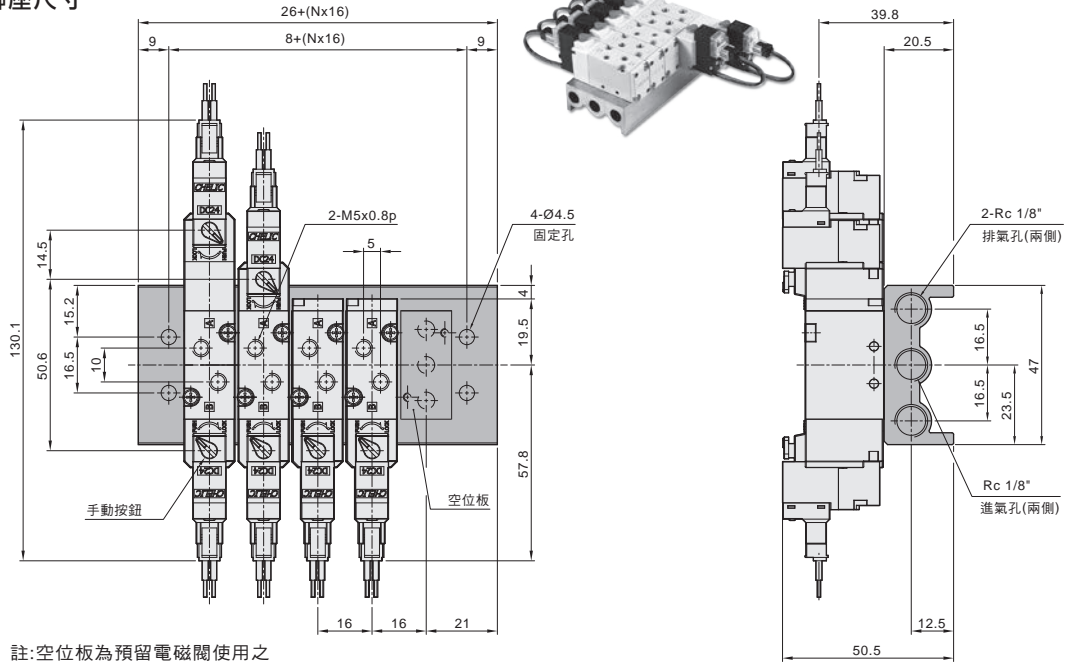

● 註:空位板為預留電磁閥使用之  
暫存位置用, 防防漏橡膠墊片。

## SRK 500 系列 (附接頭型式) 聯座尺寸

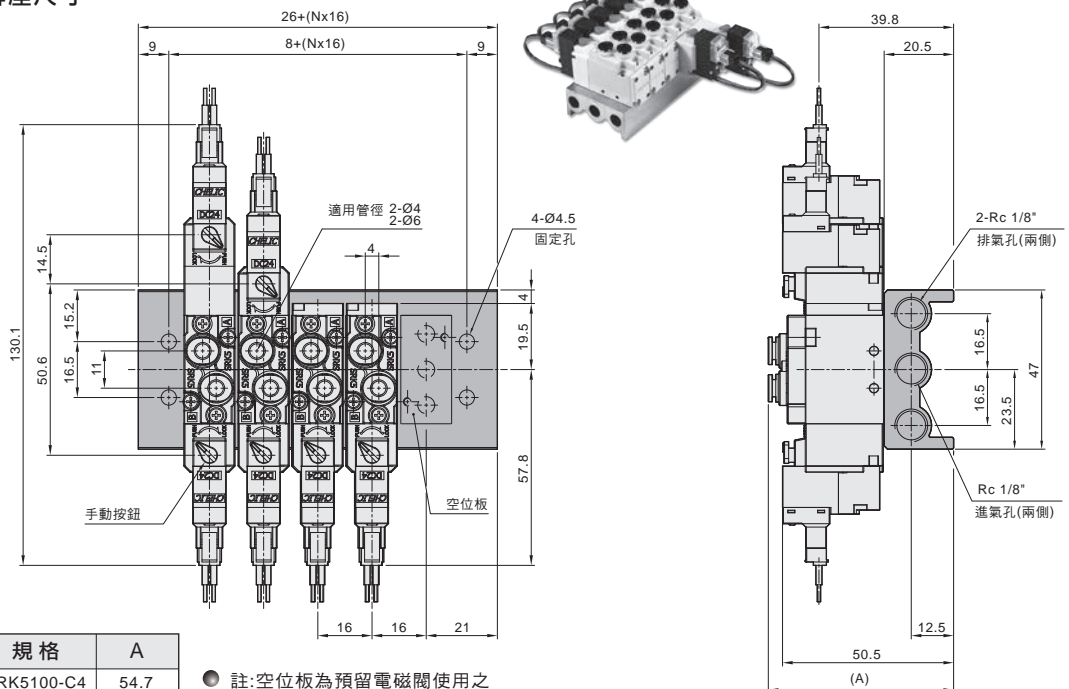

規格	A
SRK5100-C4	54.7
SRK5100-C6	54.9

● 註:空位板為預留電磁閥使用之  
暫存位置用, 防防漏橡膠墊片。

SM  
電磁閥

SMB  
底座型  
電磁閥

SMU  
三口二位置  
電磁閥

SMUB  
三口二位置  
底座型電磁閥

SR  
電磁閥

SRB  
底座型  
電磁閥

SRU  
三口二位置  
電磁閥

SRUB  
三口二位置  
底座型電磁閥

SRK  
電磁閥

SF500  
聯座型  
電磁閥

SK  
電磁閥

SNK  
側面孔式樣  
電磁閥

SKU  
三口二位置  
電磁閥

SV  
電磁閥

SN  
電磁閥

SV310  
三口二位置  
電磁閥

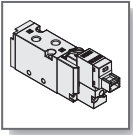

# SRK 系列 電磁閥 — SRK 700

外觀圖形尺寸 / 標準型

氣立可空氣壓設備

## SRK 7101

單線圈 五口二位置

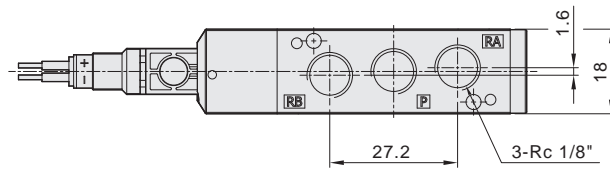
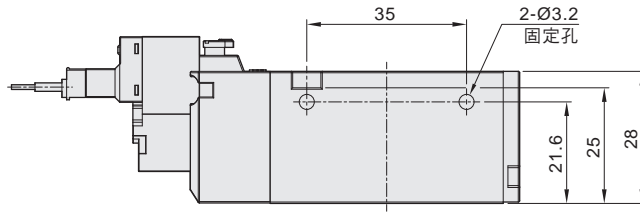
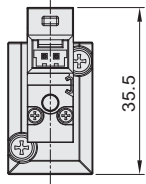
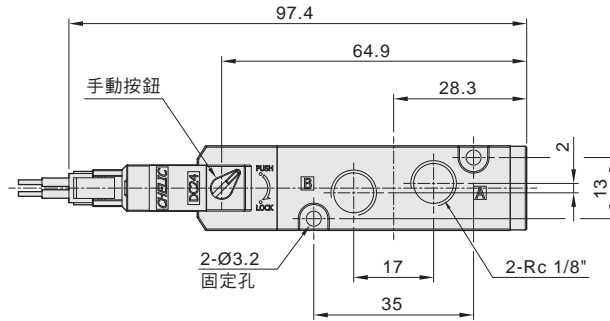
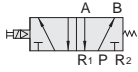

## L 型出線型式 - L

## T 型出線型式 - T

## W 型出線型式 - W

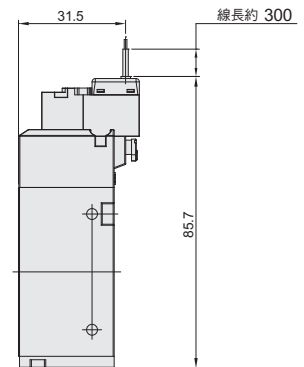
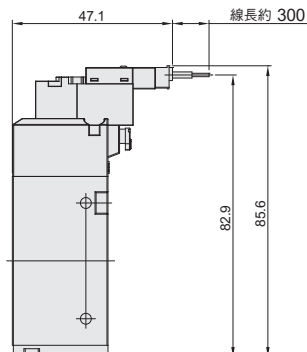
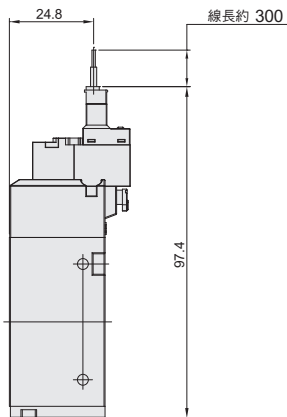

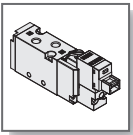

# SRK 系列 電磁閥 — SRK 700

外觀圖形尺寸 / 標準型

CHELIC PNEUMATIC

## SRK 7201

雙線圈 五口二位置

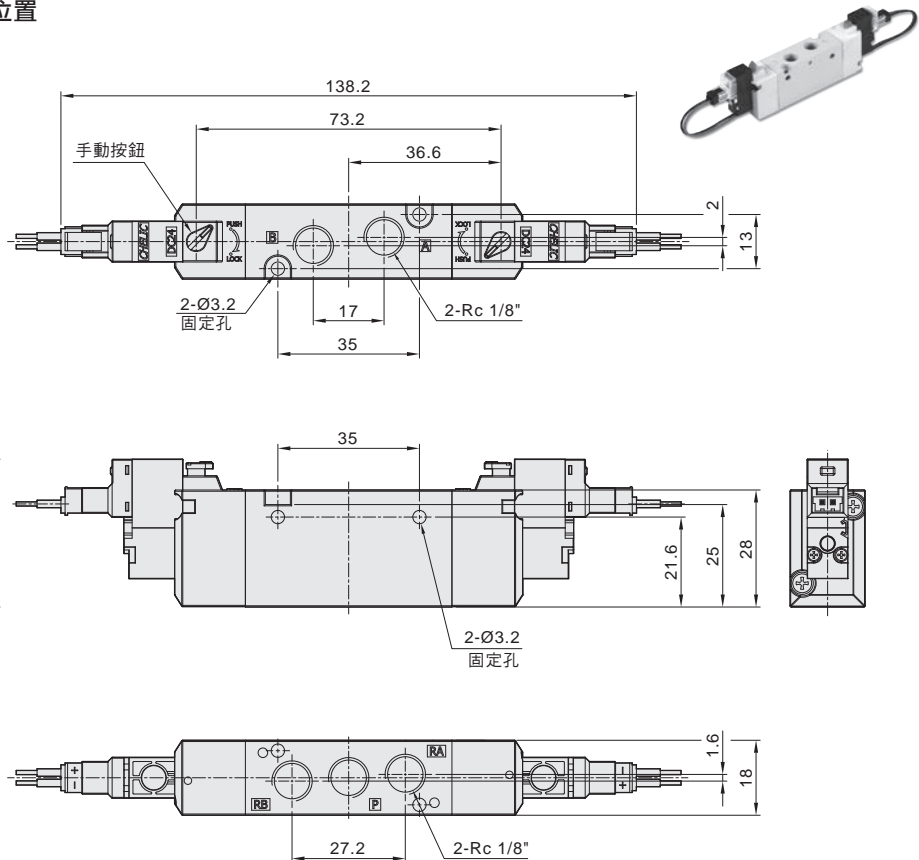

## L 型出線型式 - L

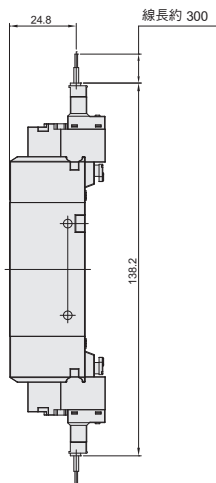

## T 型出線型式 - T

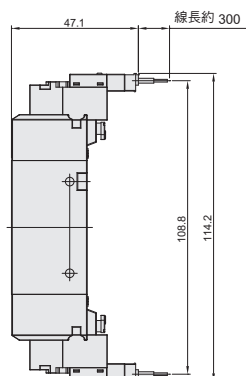

## W 型出線型式 - W

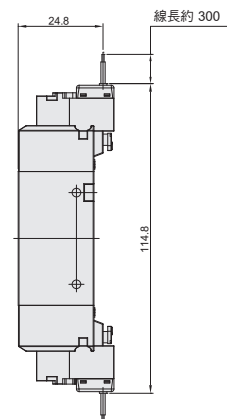

SM  
電磁閥

SMB  
底座型  
電磁閥

SMU  
三口二位置  
電磁閥

SMUB  
三口二位置  
底座型電磁閥

SR  
電磁閥

SRB  
底座型  
電磁閥

SRU  
三口二位置  
電磁閥

SRUB  
三口二位置  
底座型電磁閥

SRK  
電磁閥

SF500  
聯座型  
電磁閥

SK  
電磁閥

SNK  
側面孔式樣  
電磁閥

SKU  
三口二位置  
電磁閥

SV  
電磁閥

SN  
電磁閥

SV310  
三口二位置  
電磁閥



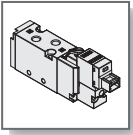

# SRK 系列 電磁閥 — SRK 700

外觀圖形尺寸 / 附接頭型式

CHELIC PNEUMATIC

## SRK 7100-C6 (Ø6) SRK 7100-C8 (Ø8)

單線圈 五口二位置

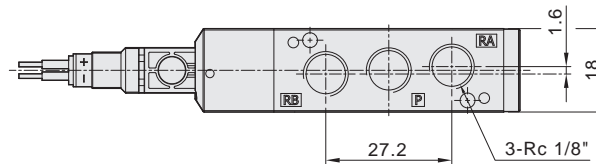
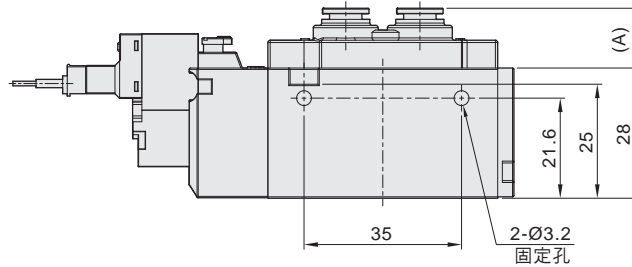
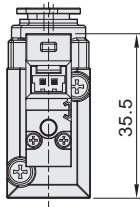
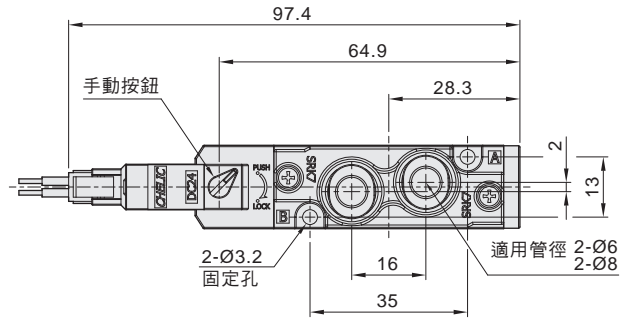
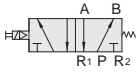

規格	A
SRK7100-C6	12.9
SRK7100-C8	13.6

## L 型出線型式 - L

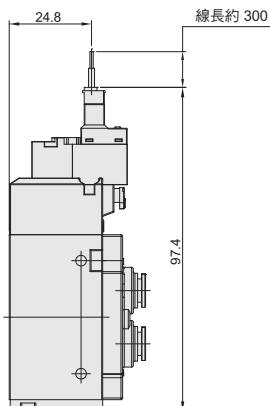

## T 型出線型式 - T

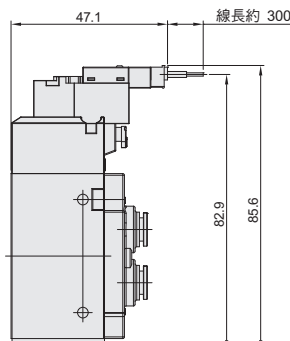

## W 型出線型式 - W

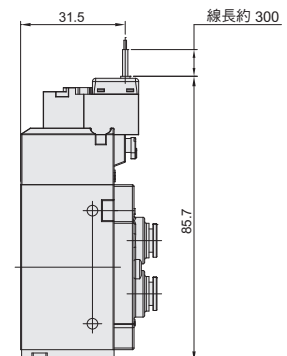

SM  
電磁閥

SMB  
底座型  
電磁閥

SMU  
三口二位置  
電磁閥

SMUB  
三口二位置  
底座型電磁閥

SR  
電磁閥

SRB  
底座型  
電磁閥

SRU  
三口二位置  
電磁閥

SRUB  
三口二位置  
底座型電磁閥

SRK  
電磁閥

SF500  
聯座型  
電磁閥

SK  
電磁閥

SNK  
側面孔式樣  
電磁閥

SKU  
三口二位置  
電磁閥

SV  
電磁閥

SN  
電磁閥

SV310  
三口二位置  
電磁閥

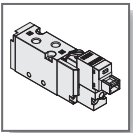

# SRK 系列 電磁閥 — SRK 700

外觀圖形尺寸 / 附接頭型式

氣立可空氣壓設備

## SRK 7200-C6 (Ø6)

## SRK 7200-C8 (Ø8)

雙線圈 五口二位置

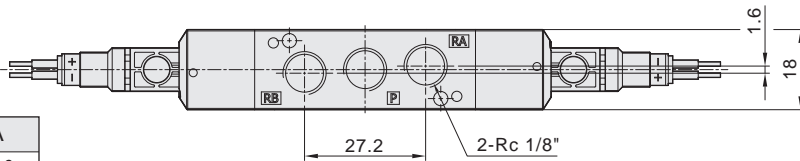
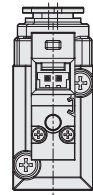
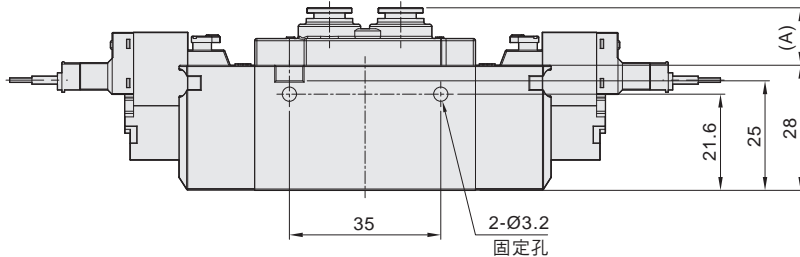
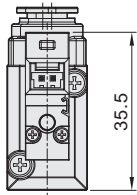
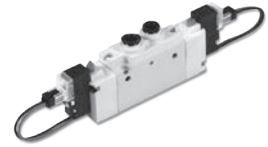
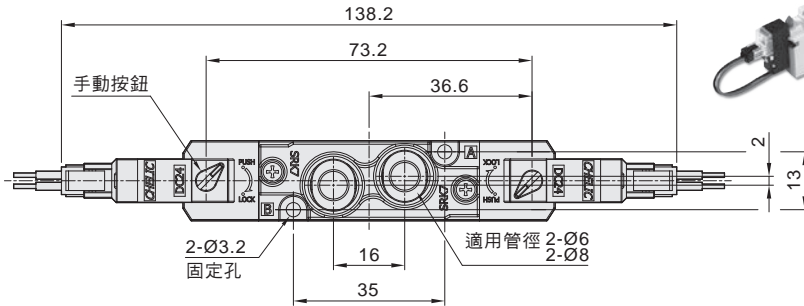

規格	A
SRK7200-C6	12.9
SRK7200-C8	13.6

## L 型出線型式 - L

## T 型出線型式 - T

## W 型出線型式 - W

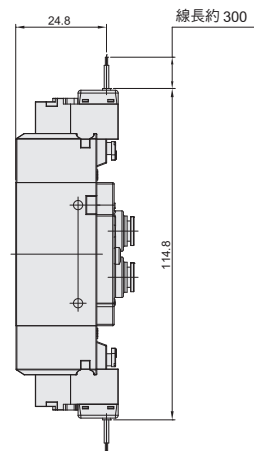
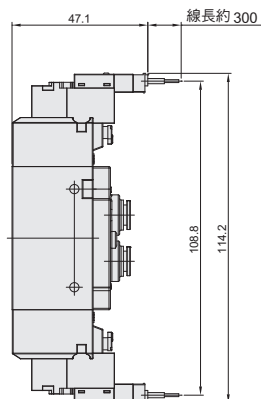
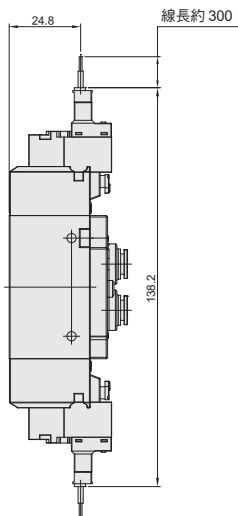



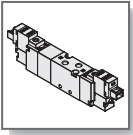

# SRK 系列 電磁閥 — SRK 700

外觀圖形尺寸 / 附接頭型式

CHELIC PNEUMATIC

SRK 7(3)00 - C6 (Ø6) 、C8 (Ø8)

SRK 7(4)00 - C6 (Ø6) 、C8 (Ø8)

SRK 7(5)00 - C6 (Ø6) 、C8 (Ø8)

雙線圈 五口三位置

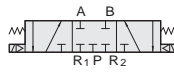

SRK-7(3)00 (中閉型) N.C.

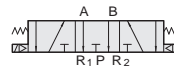

SRK-7(4)00 (中排型) N.F.

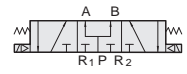

SRK-7(5)00 (中開型) N.O.

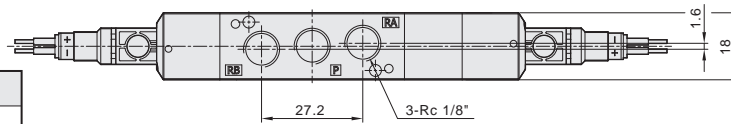
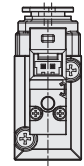
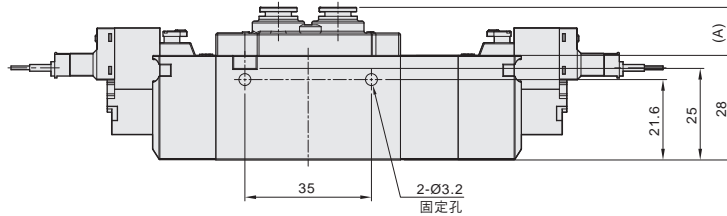
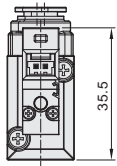
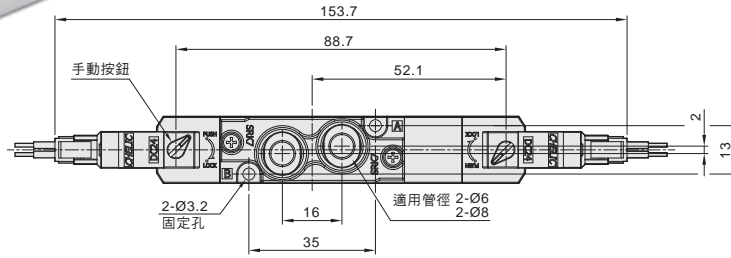

規格	A
SRK7100-C6	12.9
SRK7100-C8	13.6

● L 型出線型式 - L

● T 型出線型式 - T

● W 型出線型式 - W

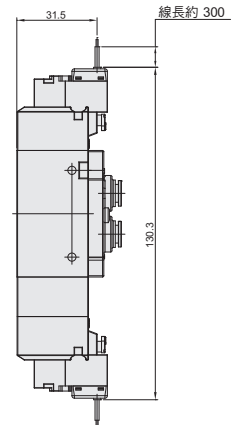
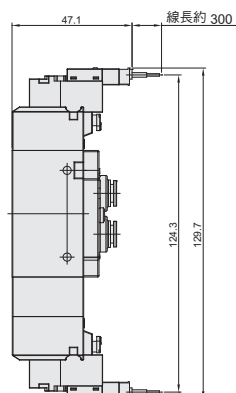
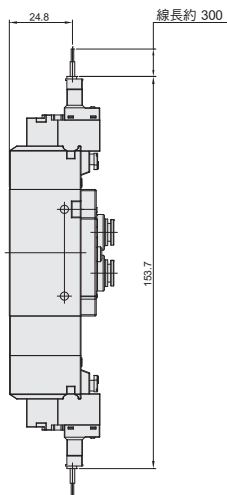

SM  
電磁閥

SMB  
底座型  
電磁閥

SMU  
三口二位置  
電磁閥

SMUB  
三口二位置  
底座型電磁閥

SR  
電磁閥

SRB  
底座型  
電磁閥

SRU  
三口二位置  
電磁閥

SRUB  
三口二位置  
底座型電磁閥

SRK  
電磁閥

SF500  
聯座型  
電磁閥

SK  
電磁閥

SNK  
側面孔式樣  
電磁閥

SKU  
三口二位置  
電磁閥

SV  
電磁閥

SN  
電磁閥

SV310  
三口二位置  
電磁閥

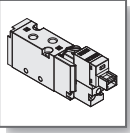

# SRK 系列 電磁閥 — SRK 700

外觀圖形尺寸 / 聯座型式

氣立可空氣壓設備

## SRK 700 系列 (標準型)

聯座尺寸

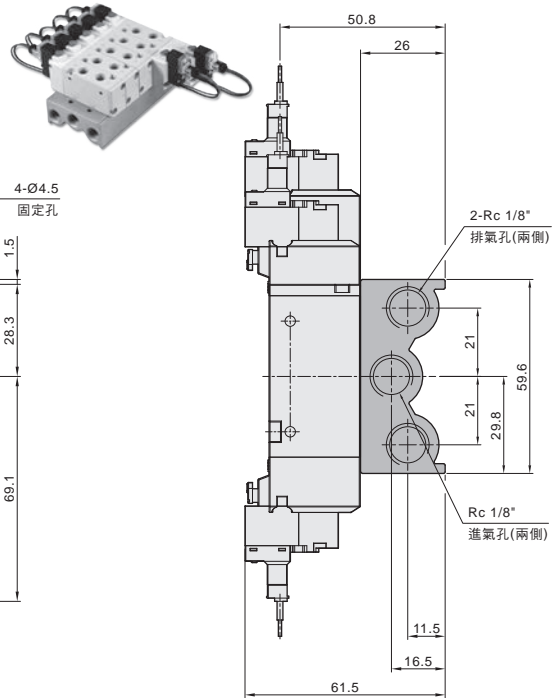
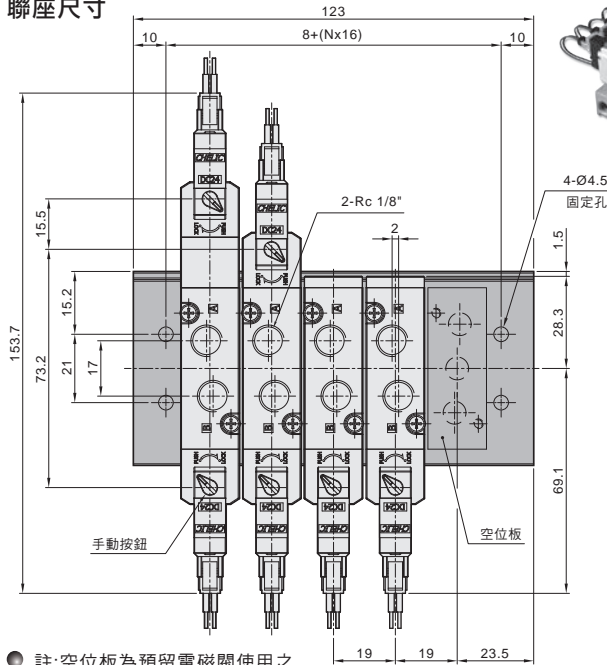

● 註:空位板為預留電磁閥使用之暫存位置用, 防防漏橡膠墊片。

## SRK 700 系列 (附接頭型式)

聯座尺寸

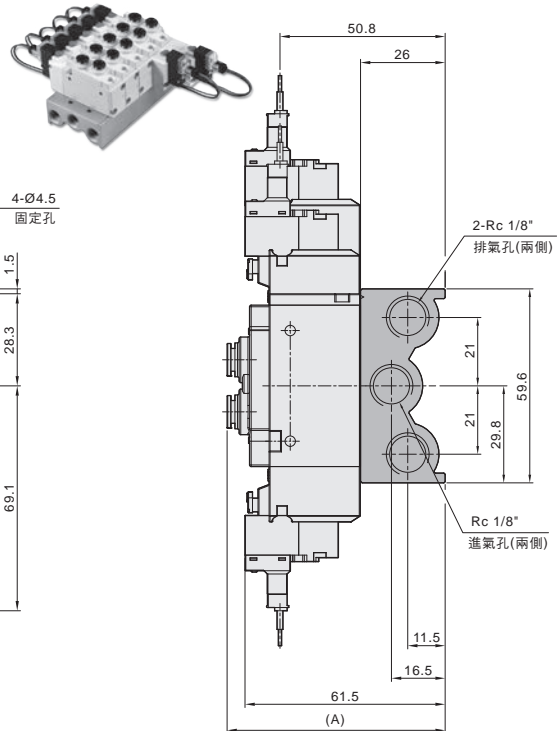
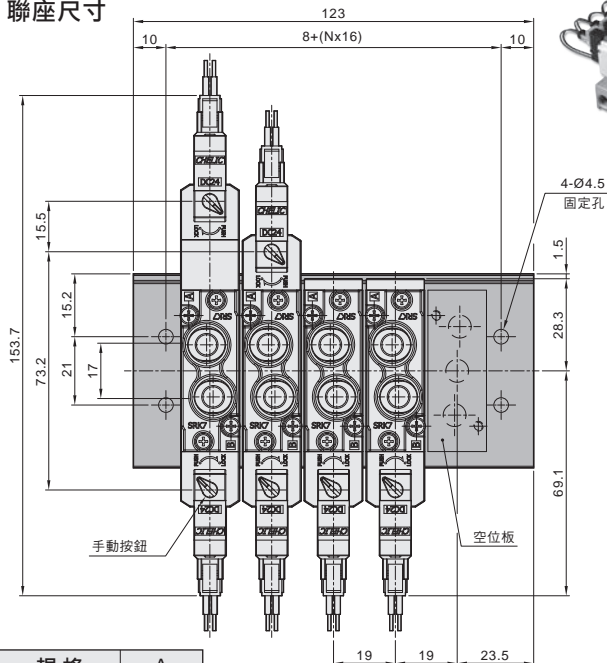

規格	A
SRK7100-C6	67
SRK7100-C8	67.5

● 註:空位板為預留電磁閥使用之暫存位置用, 防防漏橡膠墊片。

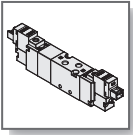

# SRK 系列 電磁閥

附屬零件與裝置

CHELIC PNEUMATIC

## ● 聯座組裝仕樣

SRK - 500 , 700 系列

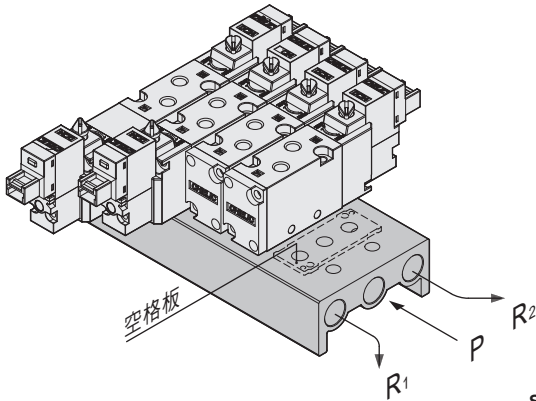

## ● 聯座附屬配件

SRK - 500 , 700 系列

※ 空格板附屬配件。

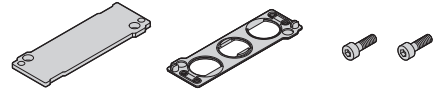

	空格板	墊片	固定螺絲
SRK-500 系列	MSRK05041	MSRK05039	M2.5x8L MSRK05040
SRK-700 系列	MSRK07041	MSRK07039	M3x8L MSRK07040

## ● 附指示燈 - 本系列產品，皆附指示燈及突波電壓保護裝置。

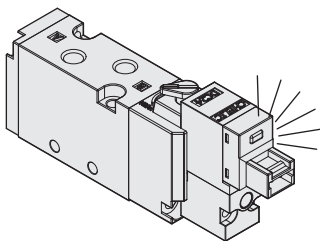

**SM**  
電磁閥

**SMB**  
底座型  
電磁閥

**SMU**  
三口二位置  
電磁閥

**SMUB**  
三口二位置  
底座型電磁閥

**SR**  
電磁閥

**SRB**  
底座型  
電磁閥

**SRU**  
三口二位置  
電磁閥

**SRUB**  
三口二位置  
底座型電磁閥

**SRK**  
電磁閥

**SF500**  
聯座型  
電磁閥

**SK**  
電磁閥

**SNK**  
側面孔式樣  
電磁閥

**SKU**  
三口二位置  
電磁閥

**SV**  
電磁閥

**SN**  
電磁閥

**SV310**  
三口二位置  
電磁閥

