

# 驅動類組件 — SDA,SDX,DBS2,DBF2,DBT,FDA 系列

不銹鋼氣缸、方型座氣缸、方型座雙軸氣缸、鋁管氣缸

CHELIC PNEUMATIC

SDA 系列 ISO - 6432 規格



SDA,SDX,DBF2,DBS2,DBT 系列。  
提供 CAD 外觀圖形尺寸。

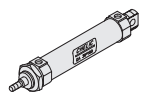

**SDA** 系列  
**SDAD** 系列 ----- 不銹鋼管氣缸 ----- Ø12 ~ Ø40 ----- P.3-3.15  
**SDAL** 系列

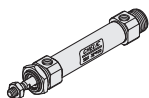

**SDX** 系列  
**SDXD** 系列 ----- 不銹鋼管氣缸 ----- Ø20 ~ Ø40 ----- P.3-3.21  
**SDXL** 系列

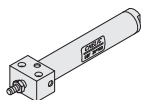

**DBS2** 系列 ----- 方型座氣缸 ----- Ø20 ~ Ø40 ----- P.3-3.25  
(側面固定型)

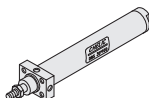

**DBF2** 系列 ----- 方型座氣缸 ----- Ø20 ~ Ø40 ----- P.3-3.25  
(垂直固定型)

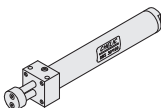

**DBT** 系列 ----- 方型座雙軸氣缸 ----- Ø25 ~ Ø40 ----- P.3-3.27

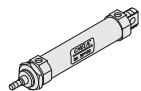

**FDA** 系列 ----- 鋁管氣缸 ----- Ø20 ~ Ø40 ----- P.3-3.29  
**FDAD** 系列

**SBA**  
筆型不銹鋼  
氣缸

**SDA**  
不銹鋼管  
氣缸

**SDX**  
不銹鋼管  
氣缸

**DBS2**  
方型座氣缸  
側面固定型

**DBF2**  
方型座氣缸  
垂直固定型

**DBT**  
方型座  
雙軸氣缸

**FDA**  
鋁管氣缸



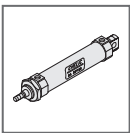

# SDA 系列 — 不銹鋼管氣缸

作動規格表與訂購稱呼說明

CHELIC PNEUMATIC



## ◉ 內部結構圖



ISO-6432 規格

## ◉ 規格表

項目	缸徑 (mm)	Ø12 ~ Ø16	Ø20 ~ Ø40
作動型式		複動式氣缸	
使用流體		空氣壓	
固定型式		FA, LB, CB	
使用壓力範圍	kgf/cm <sup>2</sup> (kpa)	1 ~ 7 (100 ~ 700)	
最大使用壓力	kgf/cm <sup>2</sup> (kpa)	9 (900)	
使用溫度範圍	°C	0 ~ 60	
使用速度範圍	mm/sec	50 ~ 700	
緩衝裝置		無緩衝	橡膠墊片/氣壓緩衝
潤滑		自由供給方式	
口徑		M5 x 0.8	Rc 1/8
磁石裝置		附感應磁石	

## ◉ 標準製作長度表

單位: mm

缸徑 (mm)	標準尺寸	最大行程	最大使用行程
Ø12	25、50、75、100、150	150	150
Ø16	25、50、75、100、150	150	
Ø20	25、50、75、100、150、200、250、300	300	300
Ø25	25、50、75、100、150、200、250、300	300	
Ø32	25、50、75、100、150、200、250、300	500	500
Ø40	25、50、75、100、150、200、250、300	500	

## ◉ 訂購稱呼代號

**SDA** - **25** × **150** - **C** - **SA 2** - **FA**

<b>機種仕様</b>  SDA: 標準型	<b>氣缸內徑</b> 12 - Ø12 mm 16 - Ø16 mm 20 - Ø20 mm 25 - Ø25 mm 32 - Ø32 mm 40 - Ø40 mm	<b>氣缸行程</b> 25 - 25 mm 50 - 50 mm 75 - 75 mm 100 - 100 mm 125 - 125 mm 150 - 150 mm 175 - 175 mm 200 - 200 mm ※ 參照標準製作長度表	<b>尾部形狀</b>  無記號: 標準型  K: 無尾型尾部	<b>緩衝裝置</b>  無記號: 無緩衝裝置 [C]: 氣壓緩衝裝置 ※ Ø12, Ø16 無緩衝裝置	<b>感應裝置</b>  無記號: 不附感應器 [SA]: 感應器記號 (CS-120) [2]: 感應器數量 1 = 1個感應器 2 = 2個感應器 (適用規格: SDA12)	<b>固定型式</b>  無記號: 標準型 FA: 法蘭固定型
 SDAD: 雙軸型	 SDAF: 串聯式多位置氣缸			 無記號: 不附感應器 [SB]: 感應器記號 (CS-130) [2]: 感應器數量 1 = 1個感應器 2 = 2個感應器 (適用規格: SDA16 ~ 40)	 LB: 腳座固定型	
 SDAL: 可調行程型	 SDAM: 串聯式倍力氣缸				 CB: 尾架型	

**SBA**  
筆型不銹鋼氣缸

**SDA**  
不銹鋼管氣缸

**SDX**  
不銹鋼管氣缸

**DBS2**  
方型座氣缸側面固定型

**DBF2**  
方型座氣缸垂直固定型

**DBT**  
方型座雙軸氣缸

**FDA**  
鉗管氣缸

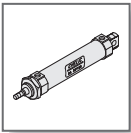

# SDA 系列 — 不銹鋼管氣缸

## 外觀圖形尺寸

氣立可空氣壓設備

### 雙動標準型 — SDA

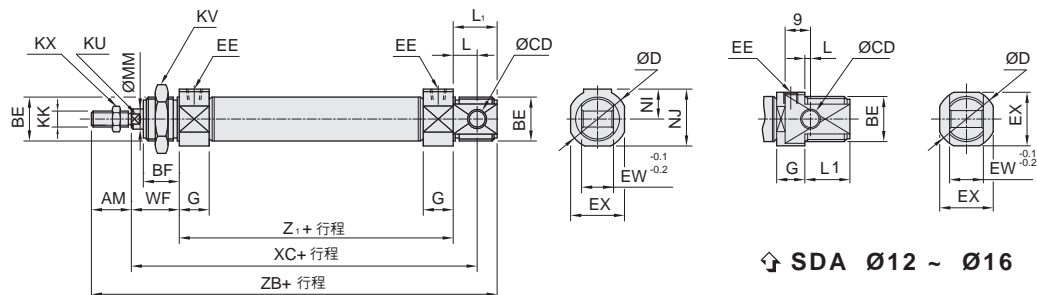

⇩ SDA Ø12 ~ Ø16

### 雙動平尾型 — K

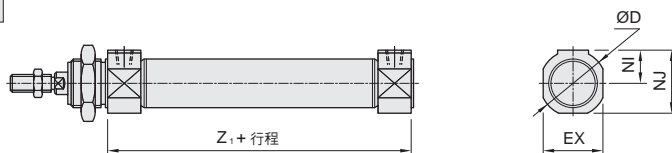

缸徑 (mm)	AM	BE	BF	CD	D	EE	EX	EW	G	KK	KU	KV	KX	L	L1	MM	NI	NJ	WF	XC	Z1	ZB
Ø12	16	M16x1.5	16	6	21	M5	19	12	10	M6x1.0	5	24	12	2	16	6	—	—	22	75	51	105
Ø16	16	M16x1.5	16	6	21	M5	19	12	10	M6x1.0	5	24	12	2	16	6	—	—	22	82	58	112
Ø20	20	M22x1.5	18	8	30	PT 1/8	27	16	15	M8x1.25	7	27	14	12	22	8	15	28.5	24	95	59	125
Ø25	22	M22x1.5	20	8	30	PT 1/8	27	16	16	M10x1.25	9	27	17	12	22	10	15	28.5	28	104	64	136
Ø32	23	M27x2.0	20	10	38	PT 1/8	35	20	16	M10x1.25	10	35	17	15	27	12	19	36.5	28	115	72	150
Ø40	23	M33x2.0	20	10	45	PT 1/8	42	20	16	M14x1.5	14	41	22	15	27	16	22.5	43.5	28	115	72	150

### 雙動雙軸型 — SDAD

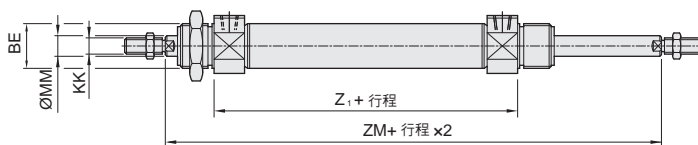

### 可調行程型 — SDAL

- 可調行程
- A: 25mm
- B: 50mm

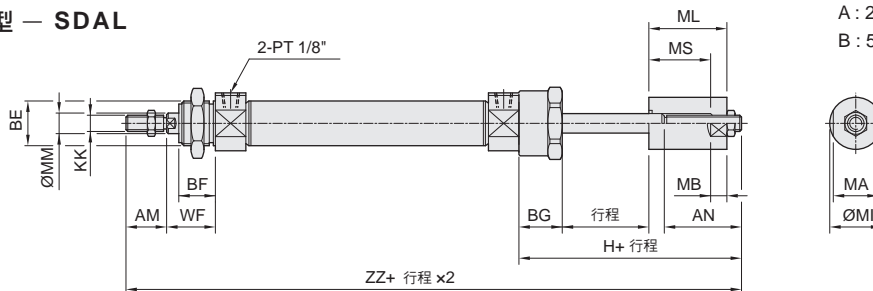

缸徑 (mm)	AN		AM	BE	BF	BG	H		KK	MA	MB	MI	ML		MM	MS		WF	ZZ		ZM
	A	B					A	B					A	B		A	B		A	B	
Ø20	45	70	20	M22x1.5	18	25	78	103	M8x1.25	22	8	24	43	68	8	33	58	24	181	206	107
Ø25	46	71	22	M22x1.5	20	25	79	104	M10x1.25	22	8	24	45	70	10	35	60	28	193	218	120
Ø32	46	71	23	M27x2.0	20	25	79	104	M10x1.25	27	10	29	47	72	12	35	60	28	202	227	128
Ø40	50	75	23	M33x2.0	20	25	83	108	M14x1.5	32	10	35	47	72	16	35	60	28	206	231	128

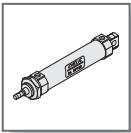

# SDAI, SDAO 系列 — 不銹鋼管氣缸

## 外觀圖形尺寸

CHELIC PNEUMATIC

### 雙動標準型 — SDAI

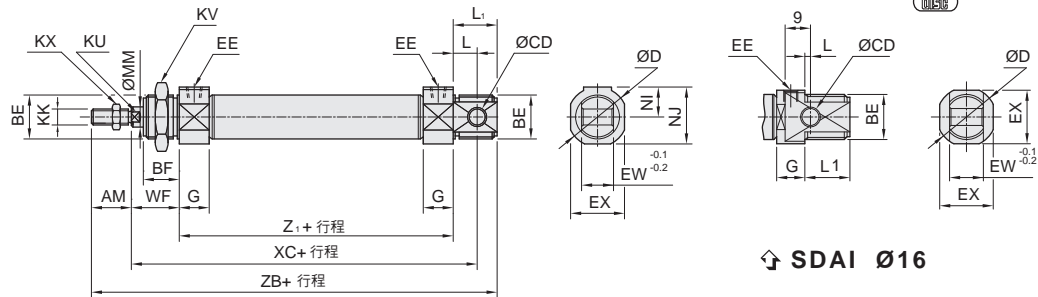

### 雙動平尾型 — K

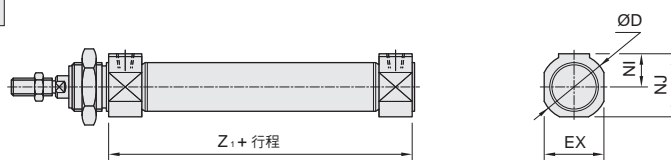

單位 : mm

缸徑	AM	BE	BF	CD	D	EE	EX	EW	G	KK	KU	KV	KX	L	L <sub>1</sub>	MM	NI	NJ	WF	行程 1~50			行程 51~100		
																				XC	Z <sub>1</sub>	ZB	XC	Z <sub>1</sub>	ZB
Ø16	16	M16x1.5	16	6	21	M5	19	12	10	M6x1.0	5	24	12	2	16	6	—	—	22	82	58	112	107	83	137
Ø20	20	M22x1.5	18	8	30	PT 1/8	27	16	15	M8x1.25	7	27	14	12	22	8	15	28.5	24	95	59	125	120	84	150
Ø25	22	M22x1.5	20	8	30	PT 1/8	27	16	16	M10x1.25	9	27	17	12	22	10	15	28.5	28	104	64	136	129	89	161
Ø32	23	M27x2.0	20	10	38	PT 1/8	35	20	16	M10x1.25	10	35	17	15	27	12	19	36.5	28	115	72	150	140	97	175
Ø40	23	M33x2.0	20	10	45	PT 1/8	42	20	16	M14x1.5	14	41	22	15	27	16	22.5	43.5	28	115	72	150	140	97	175

**SBA**  
筆型不銹鋼  
氣缸

**SDA**  
不銹鋼管  
氣缸

**SDX**  
不銹鋼管  
氣缸

**DBS2**  
方型座氣缸  
側面固定型

**DBF2**  
方型座氣缸  
垂直固定型

**DBT**  
方型座  
雙軸氣缸

**FDA**  
鋁管氣缸

### 雙動標準型 — SDAO

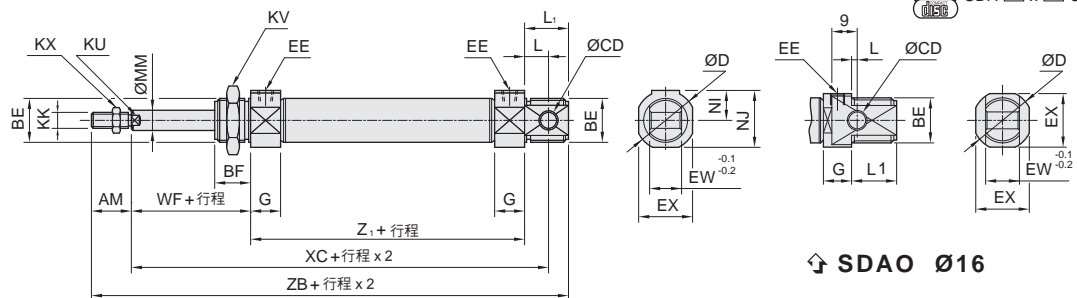

### 雙動平尾型 — K

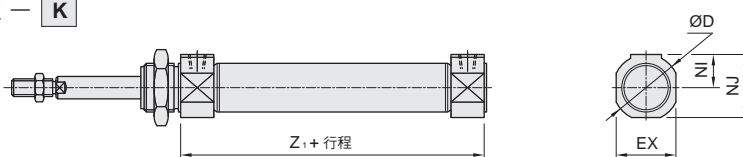

單位 : mm

缸徑	AM	BE	BF	CD	D	EE	EX	EW	G	KK	KU	KV	KX	L	L <sub>1</sub>	MM	NI	NJ	WF	行程 1~50			行程 51~100		
																				XC	Z <sub>1</sub>	ZB	XC	Z <sub>1</sub>	ZB
Ø16	16	M16x1.5	16	6	21	M5	19	12	10	M6x1.0	5	24	12	2	16	6	—	—	22	82	58	112	107	83	137
Ø20	20	M22x1.5	18	8	30	PT 1/8	27	16	15	M8x1.25	7	27	14	12	22	8	15	28.5	24	95	59	125	120	84	150
Ø25	22	M22x1.5	20	8	30	PT 1/8	27	16	16	M10x1.25	9	27	17	12	22	10	15	28.5	28	104	64	136	129	89	161
Ø32	23	M27x2.0	20	10	38	PT 1/8	35	20	16	M10x1.25	10	35	17	15	27	12	19	36.5	28	115	72	150	140	97	175
Ø40	23	M33x2.0	20	10	45	PT 1/8	42	20	16	M14x1.5	14	41	22	15	27	16	22.5	43.5	28	115	72	150	140	97	175

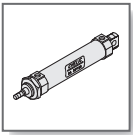



# SDA 系列 — 不銹鋼管氣缸

## 外觀圖形尺寸

氣立可空氣壓設備

### 法蘭固定型 — FA

 SDA 32 x FA  
 SDA 32 x LB  
 SDA 32 x CB

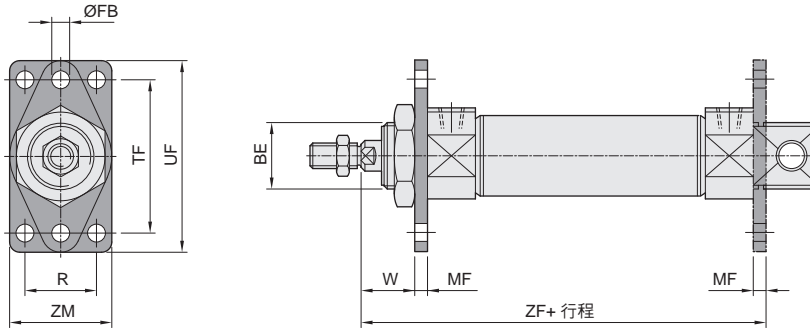

### 腳座固定型 — LB

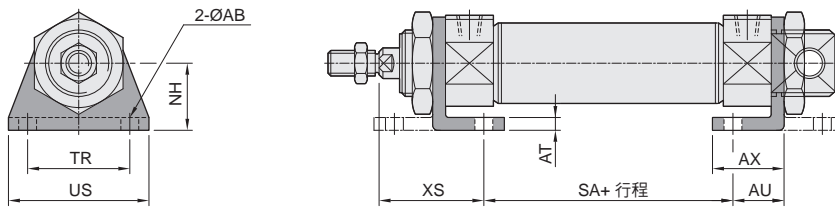

### 尾架型 — CB

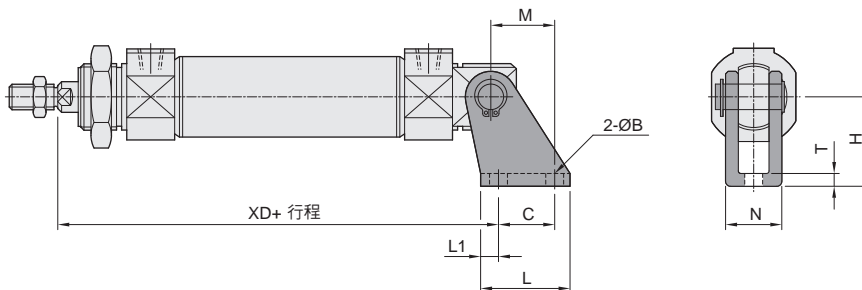

缸徑 (mm)	AB	AT	AU	AX	B	BE	C	FB	H	L	L1	M	MF	N	NH	R	SA	T	TF	TR	UF	US	W	XD	XS	ZF	ZM
Ø12	6	4	14	20	6	M16x1.5	15	6	27	25	5	13	4	18	20	-	31	3	40	32	53	42	18	73	32	77	30
Ø16	6	4	14	20	6	M16x1.5	15	6	27	25	5	13	4	18	20	-	38	3	40	32	53	42	18	80	32	84	30
Ø20	7	5	17	25	7	M22x1.5	20	7	30	32	6	16	5	24	25	-	35	4	50	40	66	54	19	91	36	88	40
Ø25	7	5	17	25	7	M22x1.5	20	7	30	32	6	16	5	24	25	-	40	4	50	40	66	54	23	100	40	97	40
Ø32	7	5	20	30	7	M27x2.0	25	7	40	40	7.5	20	5	28	35	20	42	4	60	40	80	55	23.5	110	43.5	104.5	45
Ø40	9	5	20	30	9	M33x2.0	25	9	40	40	7.5	20	5	28	40	30	42	4	80	50	100	75	23.5	110	43.5	104.5	50

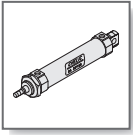

# SDAF,SDAM 系列 — 多位置不銹鋼管氣缸

## 外觀圖形尺寸

CHELIC PNEUMATIC

### SDAF — 串聯式多位置氣缸

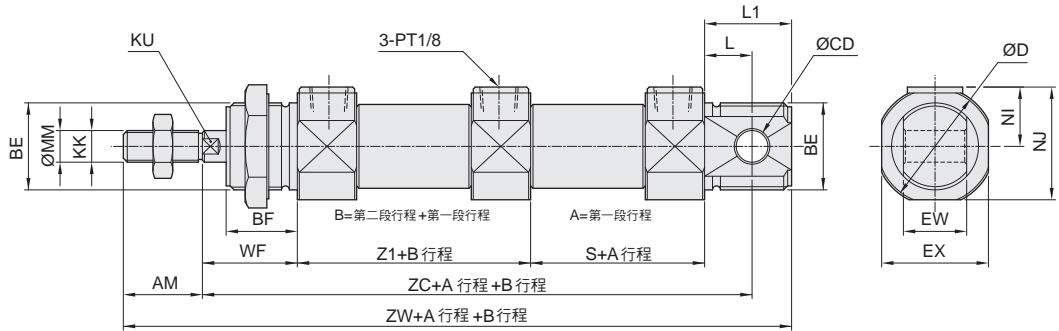

※ 註：最大製作行程：200 mm

### SDAM — 串聯式倍力氣缸

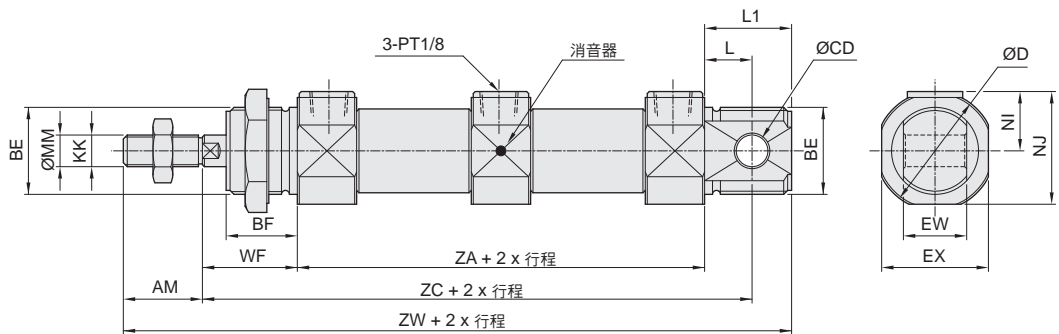

※ 註：最大製作行程：200 mm

缸徑 (mm)	AM	BE	BF	CD	D	EX	EW	KK	KU	L	L1	MM	NI	NJ	S	WF	ZA	ZC	ZW	Z1
Ø20	20	M22x1.5P	18	8	30	27	16	M8x1.25P	7	12	22	8	15	28.5	44	24	103	139	169	59
Ø25	22	M22x1.5P	20	8	30	27	16	M10x1.25P	9	12	22	10	15	28.5	48	28	112	152	184	64
Ø32	23	M27x2.0P	20	10	38	35	20	M10x1.25P	10	15	27	12	19	36.5	56	28	128	171	206	72
Ø40	23	M33x2.0P	20	10	45	42	20	M14x1.5P	14	15	27	16	22.5	43.5	56	28	128	171	206	72

**SBA**  
筆型不銹鋼  
氣缸

**SDA**  
不銹鋼管  
氣缸

**SDX**  
不銹鋼管  
氣缸

**DBS2**  
方型座氣缸  
側面固定型

**DBF2**  
方型座氣缸  
垂直固定型

**DBT**  
方型座  
雙軸氣缸

**FDA**  
鉛管氣缸

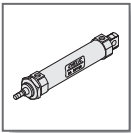

## SDA 系列 — 不銹鋼管氣缸 (附裝感應器)

### 感應器之安裝及感應動作設定

氣立可空氣壓設備

#### ◎ 感應器安裝位置及尺寸 (參考尺寸)

##### ● SDA Ø 12 ~ Ø16

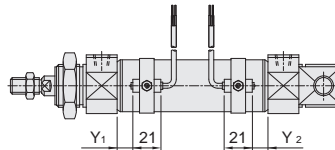
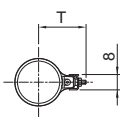

##### ● SDA Ø 20 ~ Ø40

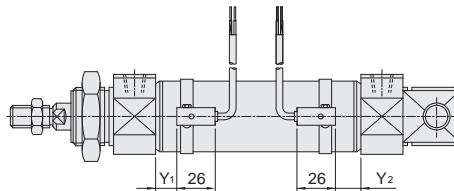
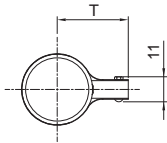

缸徑	T	Y <sub>1</sub>	Y <sub>2</sub>
Ø 12	18.5	3	3
Ø 16	20.5	5	6
Ø 20	22.5	6.5	5
Ø 25	25	9	10
Ø 32	29	12	15
Ø 40	33	13	11

- 將感應器安裝於氣缸之前後端，最好與視線同方向，指示燈容易看見之位置。
- 讓電線順著氣缸方向佈線，並固定好；避免拉扯，影響訊號接收。

#### ◎ 感應範圍

- 感應器固定於本體上，當活塞移動而接近感應器時，磁鐵磁場促使磁簧開關動作之範圍；而磁場與開關之應答間約有 0.5mm 左右之誤差。

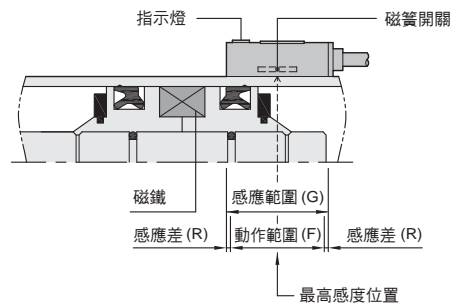

#### ◎ 動作範圍

- 當活塞作移位動作時，磁場與開關之穩定應答範圍，其範圍作為開關之設定與調整之參考依據。(請參閱右表數據)。

單位：mm

機種	CS-120		CS-130	
	動作範圍 (F)	感應差 (R)	動作範圍 (F)	感應差 (R)
Ø 12	6	1	—	—
Ø 16	—	—	7	1
Ø 20	—	—	7.5	1
Ø 25	—	—	9	1
Ø 32	—	—	9	1.2
Ø 40	—	—	9	1.2

#### ◎ 接線型式

##### ● CS-120 (適用於 Ø 12)

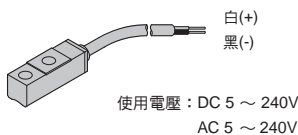

##### ● CS-130 (適用於 Ø16 ~ Ø40)

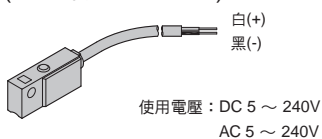

#### ◎ 配件與組裝 (不銹鋼管氣缸使用)

