

MDX / MDXL 系列 — 附滑軌型雙軸氣缸

作動規格表與訂購稱呼代號

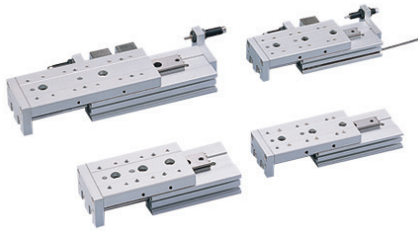

◎ 內部結構圖

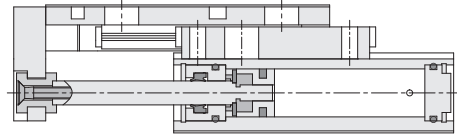

◎ 理論出力表

缸徑 mm	軸徑 mm	動作	受壓面積	空氣壓力 (kgf/cm ²)						
				1	2	3	4	5	6	7
6	3	推	0.5	—	1.0	1.5	2.0	2.5	3.0	3.5
		拉	0.4	—	0.8	1.2	1.6	2.0	2.4	2.8
8	5	推	1.0	1.0	2.0	3.0	4.0	5.0	6.0	7.0
		拉	0.7	0.7	1.4	2.1	2.8	3.5	4.2	4.9
12	6	推	2.2	2.2	4.4	6.6	8.8	11	13.2	15.4
		拉	1.7	1.7	3.4	5.1	6.8	8.5	10.2	11.9
16	8	推	4.0	4.0	8.0	12	16	20	24	28
		拉	3.0	3.0	6.0	9.0	12	15	18	21
20	10	推	6.2	6.2	12.4	18.6	24.8	31	37.2	43.4
		拉	4.7	4.7	9.4	14.1	18.8	23.5	28.2	32.9
25	12	推	9.8	9.8	19.6	29.4	39.2	49	58.5	68.6
		拉	7.5	7.5	15	22.5	30	37.5	45	52.5

註：以上皆為理論數據；實際採用前，須考慮磨擦阻力及機械效率值併加計算。(約為70%~80%)。

◎ 規格表

項目	缸徑 (mm)	Ø6	Ø8	Ø12	Ø16	Ø20	Ø25
作動形式		雙動氣缸					
使用流體		空氣					
使用壓力範圍	kgf/cm ² (Kpa)	1 ~ 8.5 (100 ~ 850)					
最大使用壓力	kgf/cm ² (Kpa)	9.5 (950)					
使用溫度範圍	°C	0 ~ 60					
使用速度範圍	mm/sec	100 ~ 500					
配管接頭口徑		M3×0.5p		M5×0.8p		RC 1/8	
感應裝置		附感應磁石					

◎ 標準製作長度表

單位：mm

缸徑 (mm)	標準行程
6	10、20、30、40、50
8	10、20、30、40、50、75
12	10、20、30、40、50、75、100
16	10、20、30、40、50、75、100、125
20	10、20、30、40、50、75、100、125、150
25	10、20、30、40、50、75、100、125、150

◎ 訂購稱呼代號

MDX × **12** × **50** - **SD 2** - **B.M 2**

機種仕樣 氣缸內徑 氣缸行程 感應器裝置 緩衝裝置

MDX: 附滑軌型雙軸氣缸 (標準型)

MDXL: 附滑軌型雙軸氣缸 (對稱型)

● 油壓緩衝器選購表

氣缸內徑	緩衝器機種	最大吸收能力
6	—	—
8	SAC-0806	0.2 kgf.m
12	SAC-0806	0.2 kgf.m
16	SAC-1008	0.4 kgf.m
20	SAC-1412	1.5 kgf.m
25	SAC-1412	1.5 kgf.m

說明：油壓緩衝器為固定於本體之側面，作氣缸出位及入位之緩衝功能(選購時註明 AM □ 代號；
[M] 為緩衝用固定組合，[M1]：前緩衝組合
[M2]：前後緩衝組合
[M3]：後緩衝組合

CS-8G SG/2
無記號：不附感應器
SG：感應器記號 (CS-8G) (適用於 Ø6-Ø25)

CS-9D SD/2
無記號：不附感應器
SD：感應器記號 (CS-9D)
SB：感應器記號 (CS-9B)
[2]：感應器數量
1：個感應器
2：個感應器 (適用於 Ø12-Ø25)

[M] 為緩衝用固定組合。
(行程 75 以上，中間衝擊為 2 個)

[A]：油壓緩衝器
[B]：調整螺栓
[M]：緩衝器
固定座組合
1-1 組
2-2 組
(選配件)

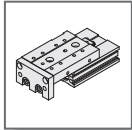

MDX / MDXL 系列 — 附滑軌型雙軸氣缸

零件名稱及相關材料表

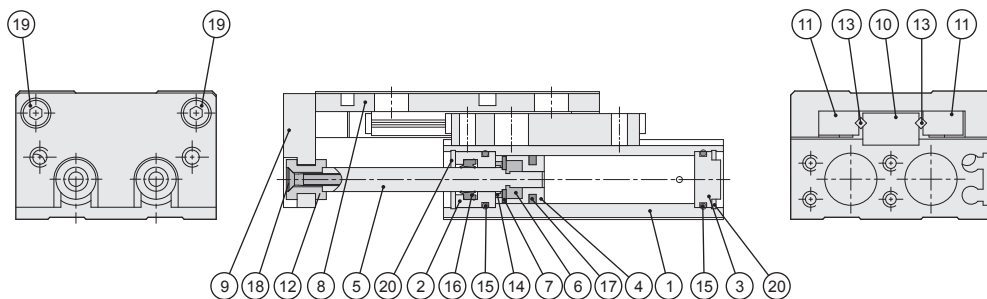

零件名稱及材料表

編號	項目	材質	編號	項目	材質
01	本體	鋁合金	11	側邊滑軌	軸承鋼
02	前蓋	鋁合金	12	軸端固定塊	鐵
03	後蓋	鋁合金	13	滾柱	軸承鋼
04	活塞	銅合金	14	緩衝墊片	橡膠
05	主軸	中碳鋼	15	前後蓋O型環	耐油膠
06	磁鐵	橡膠磁鐵	16	軸用迫緊	耐油膠
07	磁鐵蓋	銅合金	17	活塞迫緊	耐油膠
08	滑座	鋁合金	18	軸端固定塊固定螺絲	合金鋼
09	前滑塊	鋁合金	19	前滑塊固定螺絲	合金鋼
10	滑軌	軸承鋼	20	C型扣環	彈簧鋼

MSR(L)
滑座氣缸

MSR(L)2
滑座氣缸

FMR(L)
滑座氣缸

MQX
緊湊型
滑座氣缸

MTX
滑座氣缸

MDQ
附滑軌型
滑台氣缸

MDX
附滑軌型
雙軸氣缸

MDXL
附滑軌型
雙軸氣缸

MBX
單軸精密
滑台氣缸

MGX
雙軸精密
滑台氣缸

迫緊及O型環

項目	活塞迫緊	軸用迫緊	前蓋O型環	後蓋O型環
缸徑 (mm) \ 數量	2	2	2	2
Ø6	MYA-3 (4 pcs)	MYA-3	Ø5 × Ø1	Ø5 × Ø1
Ø8	DYP-8 (4 pcs)	DYR-5	Ø8 × Ø1	Ø8 × Ø1
Ø12	COP-12	PDU-6	Ø10.5 × Ø1.5	Ø10.5 × Ø1.5
Ø16	COP-16	PDU-8	Ø13.2 × Ø1.5	Ø13.2 × Ø1.5
Ø20	COP-20	PDU-10	Ø19.5 × Ø1.5	Ø19.5 × Ø1.5
Ø25	COP-25	PDU-12	Ø24.5 × Ø2	Ø24.5 × Ø2

註：活塞迫緊及軸用迫緊，全採用進口品（三菱，阪上及相同等級規格）。

重量

缸徑 (mm)	重量 (kg)								
	行程 (mm)								
	10	20	30	40	50	75	100	125	150
Ø6	0.1	0.1	0.1	0.1	0.2	—	—	—	—
Ø8	0.1	0.1	0.2	0.2	0.3	0.4	—	—	—
Ø12	0.3	0.3	0.3	0.4	0.5	0.7	0.9	—	—
Ø16	0.6	0.6	0.6	0.7	0.8	1.1	1.4	1.8	—
Ø20	1	1	1	1.1	1.3	1.7	2.2	2.7	3.2
Ø25	1.7	1.7	1.7	1.9	2.1	2.7	3.4	4.2	4.8

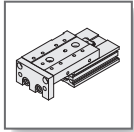

MDX / MDXL 系列 — 附滑軌型雙軸氣缸

設計、安裝參考資料

容許靜荷重計算公式

- 垂直力矩

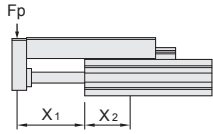

$$Fp = \frac{Mp \times 1000}{(X_1 + X_2)}$$

- 偏搖力矩

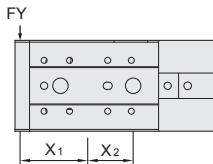

$$FY = \frac{My \times 1000}{(X_1 + X_2)}$$

- 滾動力矩

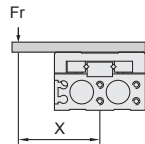

$$Fr = \frac{Mr \times 1000}{X}$$

容許靜態力矩

N · m

缸徑	行程 (mm)								
	10	20	30	40	50	75	100	125	150
Ø6	0.7	1.0	1.2	1.2	1.2	—	—	—	—
Ø8	2.0	2.0	2.8	3.6	4.2	4.2	—	—	—
Ø12	4.2	4.2	4.2	5.8	7.0	10.0	10	—	—
Ø16	11.3	11.3	11.3	11.3	15.9	25.0	34.1	34.1	—
Ø20	19.4	19.4	19.4	19.4	27.2	35	50.5	50.5	50.5
Ø25	30.6	30.6	30.6	30.6	42.8	55.1	67.3	67.3	67.3

注意：● 請勿超出負荷限界使用，超過負荷外使用將影響導軌精度。

- 外力瞬間撞擊當予避免。
- 慣性荷重應在容許靜荷重之 1/10 以內使用。

說明：● X1 為本體端至荷重點之距離。

- X2 為本體端至滑軌座中心距離。

- X 為 (Fr) 荷重點至滑軌座中心距離。

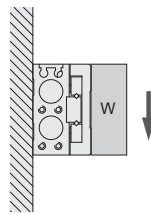
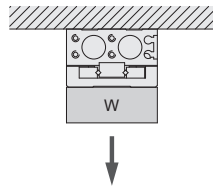
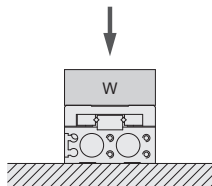

最大容許負載重量

Kg

缸徑	最大容許負載重量
Ø 6	0.6
Ø 8	1
Ø 12	2
Ø 16	4
Ø 20	6
Ø 25	9

固定型式

- 上部固定型式

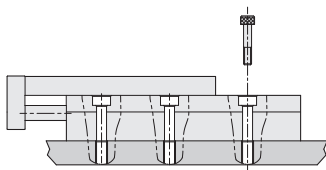

- 底部固定型式

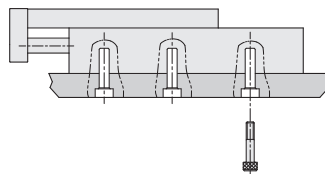

- 後端垂直固定型式

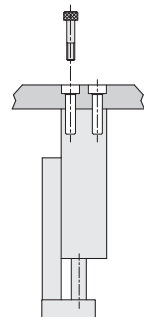

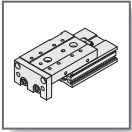

MDX / MDXL 系列 — 附滑軌型雙軸氣缸

設計，安裝參考資料

● 滑座的偏擺量(參考值)

● 水平負載的滑座偏擺量

滑座伸出時，負載的重量使滑座在箭頭記號處所產生的偏擺量。



MDX/MDXL Ø6

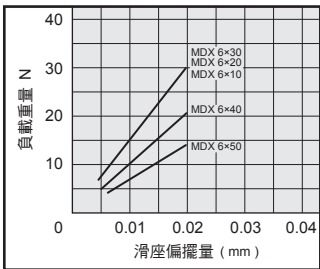

MDX/MDXL Ø8

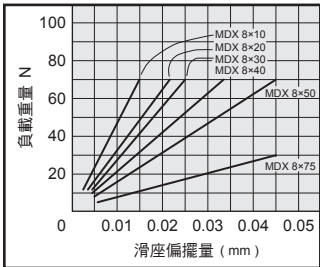

MDX/MDXL Ø12

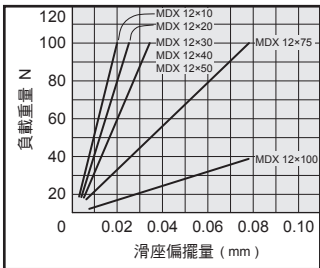

● 側向負載的滑座偏擺量

滑座伸出時，負載的重量使滑座在箭頭記號處所產生的偏擺量。

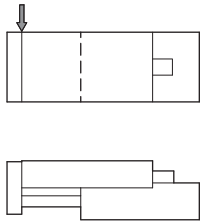

MDX/MDXL Ø6

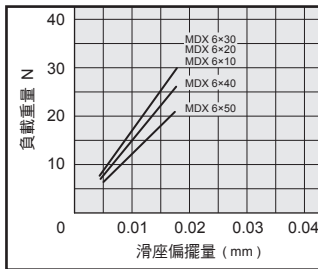

MDX/MDXL Ø8

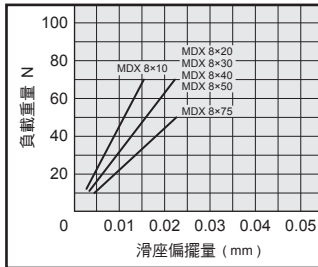

MDX/MDXL Ø12

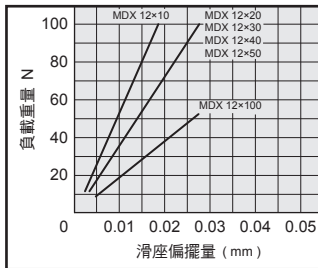

● 偏移負載的滑座偏擺量

負載偏移氣缸中心所產生的扭矩，使箭頭記號處所產生偏擺量。

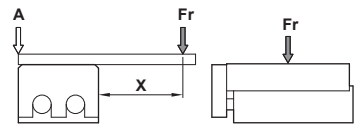

MDX/MDXL Ø6

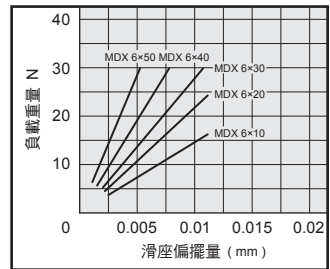

MDX/MDXL Ø8

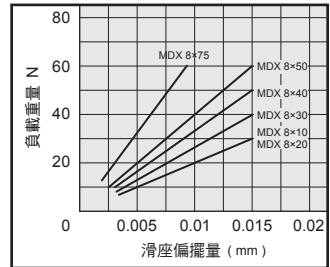

MDX/MDXL Ø12

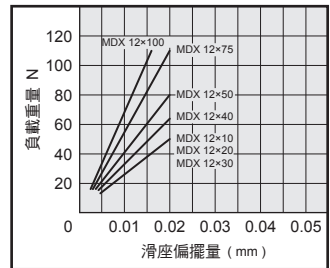

MSR(L)
滑座氣缸

MSR(L)2
滑座氣缸

FMR(L)
滑座氣缸

MQX
緊湊型
滑座氣缸

MTX
滑座氣缸

MDQ
附滑軌型
滑台氣缸

MDX
附滑軌型
雙軸氣缸

MDXL
附滑軌型
雙軸氣缸

MBX
單軸精密
滑台氣缸

MGX
雙軸精密
滑台氣缸

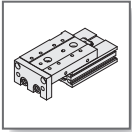

MDX / MDXL 系列 — 附滑軌型雙軸氣缸

設計，安裝參考資料

● 滑座的偏擺量(參考值)

● 水平負載的滑座偏擺量

滑座伸出時，負載的重量使滑座在箭頭記號處所產生的偏擺量。

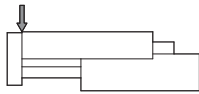

MDX/MDXL Ø16

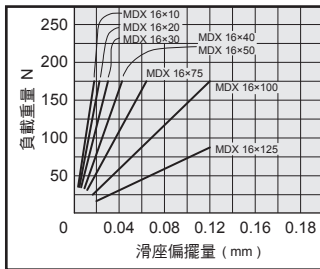

MDX/MDXL Ø20

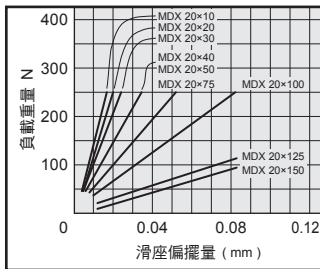

MDX/MDXL Ø25

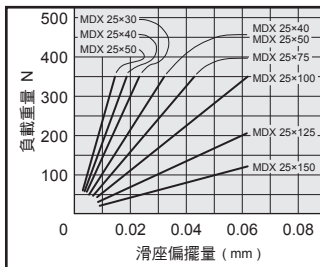

● 側向負載的滑座偏擺量

滑座伸出時，負載的重量使滑座在箭頭記號處所產生的偏擺量。

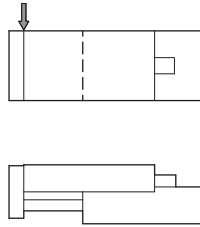

MDX/MDXL Ø16

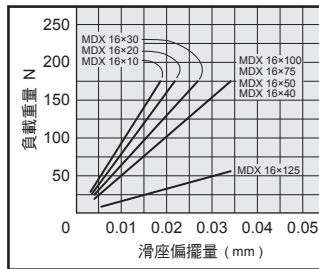

MDX/MDXL Ø20

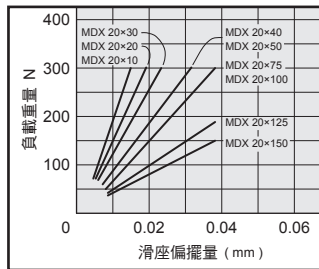

MDX/MDXL Ø25

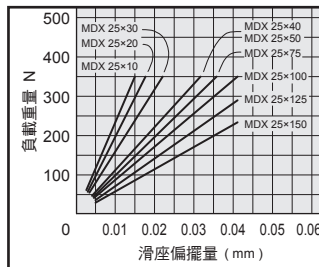

● 偏移負載的滑座偏擺量

負載偏移氣缸中心所產生的扭矩，使箭頭記號處所產生偏擺量。

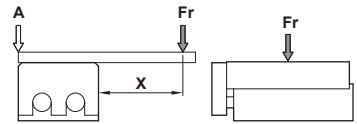

MDX/MDXL Ø16

X = 89 mm

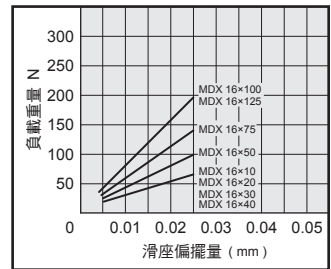

MDX/MDXL Ø20

X = 122 mm

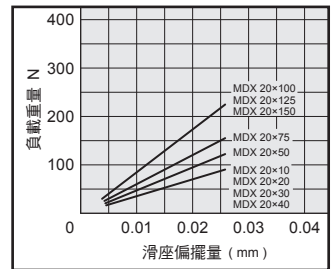

MDX/MDXL Ø25

X = 154 mm

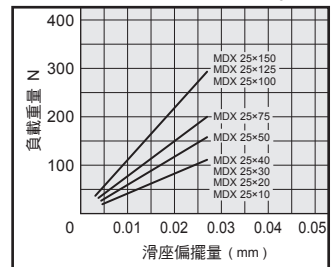

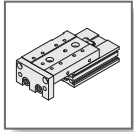

MDX 系列 — 附滑軌型雙軸氣缸

外觀圖形尺寸 - Ø6

◎ MDX Ø6 ×

MDX 6 × ST

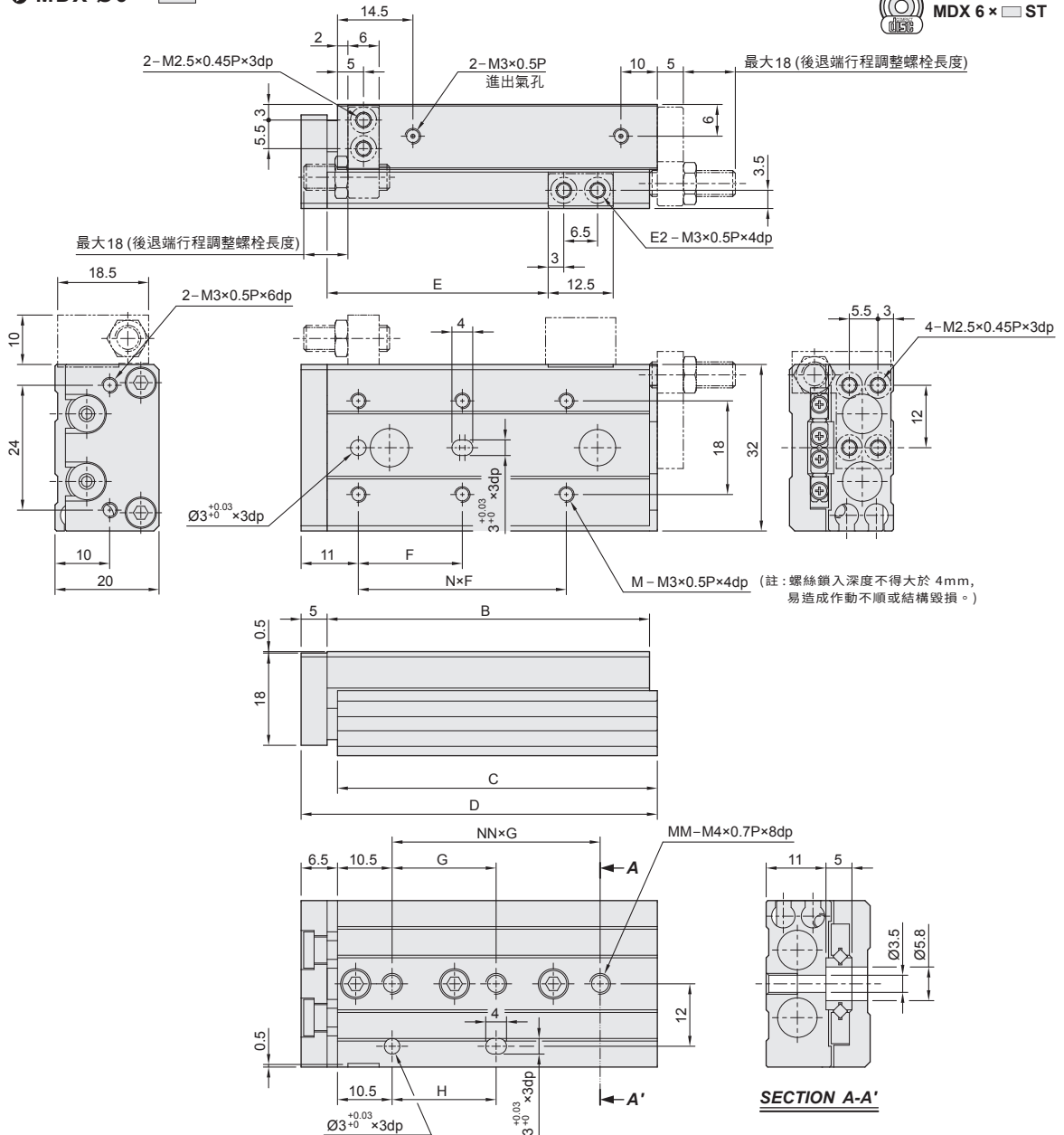

MSR(L)
滑座氣缸

MSR(L)2
滑座氣缸

FMR(L)
滑座氣缸

MQX
緊湊型
滑座氣缸

MTX
滑座氣缸

MDQ
附滑軌型
滑台氣缸

MDX
附滑軌型
雙軸氣缸

MDXL
附滑軌型
雙軸氣缸

MBX
單軸精密
滑台氣缸

MGX
雙軸精密
滑台氣缸

◎ 尺寸表

代號 行程 mm	B	C	D	E	E ₂	F	N	G	NN	H	M	MM
10	42	41.5	48	22.5	2	20	1	25	1	20	4	2
20	52	51.5	58	32.5	2	30	1	35	1	20	4	2
30	62	61.5	68	42.5	2	20	2	20	2	20	6	3
40	84	83.5	90	52.5	2	28	2	30	2	30	6	3
50	100	99.5	106	62.5	2	38	2	24	3	48	6	4

◎ 選擇配件

行程調整螺絲

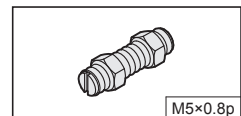

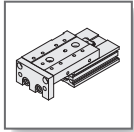

MDX 系列 – 附滑軌型雙軸氣缸

外觀圖形尺寸 - Ø8

MDX Ø8 ×

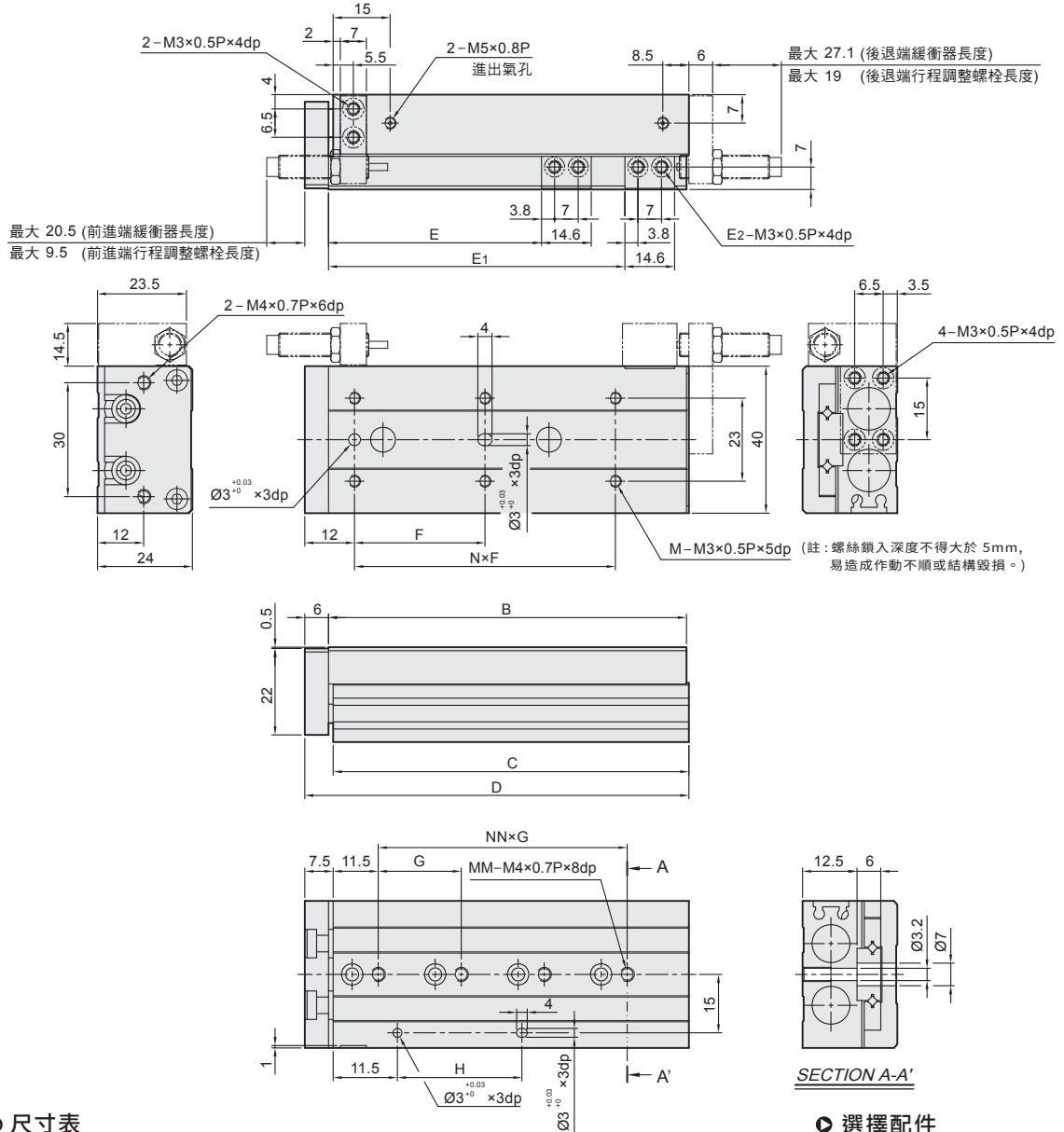

尺寸表

代號 行程 mm	B	C	D	E	E ₁	E ₂	F	N	G	NN	H	M	MM
10	49	48.5	56	23.5	-	2	25	1	28	1	20	4	2
20	54	53.5	61	33.5	-	2	25	1	30	1	30	4	2
30	65	64.5	72	43.5	-	2	40	1	20	2	20	4	3
40	83	82.5	90	53.5	-	2	50	1	28	2	28	4	3
50	101	100.5	108	63.5	82.5	4	38	2	23	3	46	6	4
75	151	150.5	158	88.5	132.5	4	50	2	28	4	56	6	5

選擇配件

油壓緩衝器

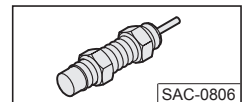

行程調整螺栓

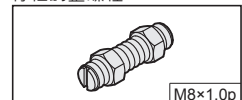

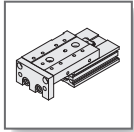

MDX 系列 – 附滑軌型雙軸氣缸

外觀圖形尺寸 - Ø12

◎ MDX Ø12 × □



MDX 12 × □ ST

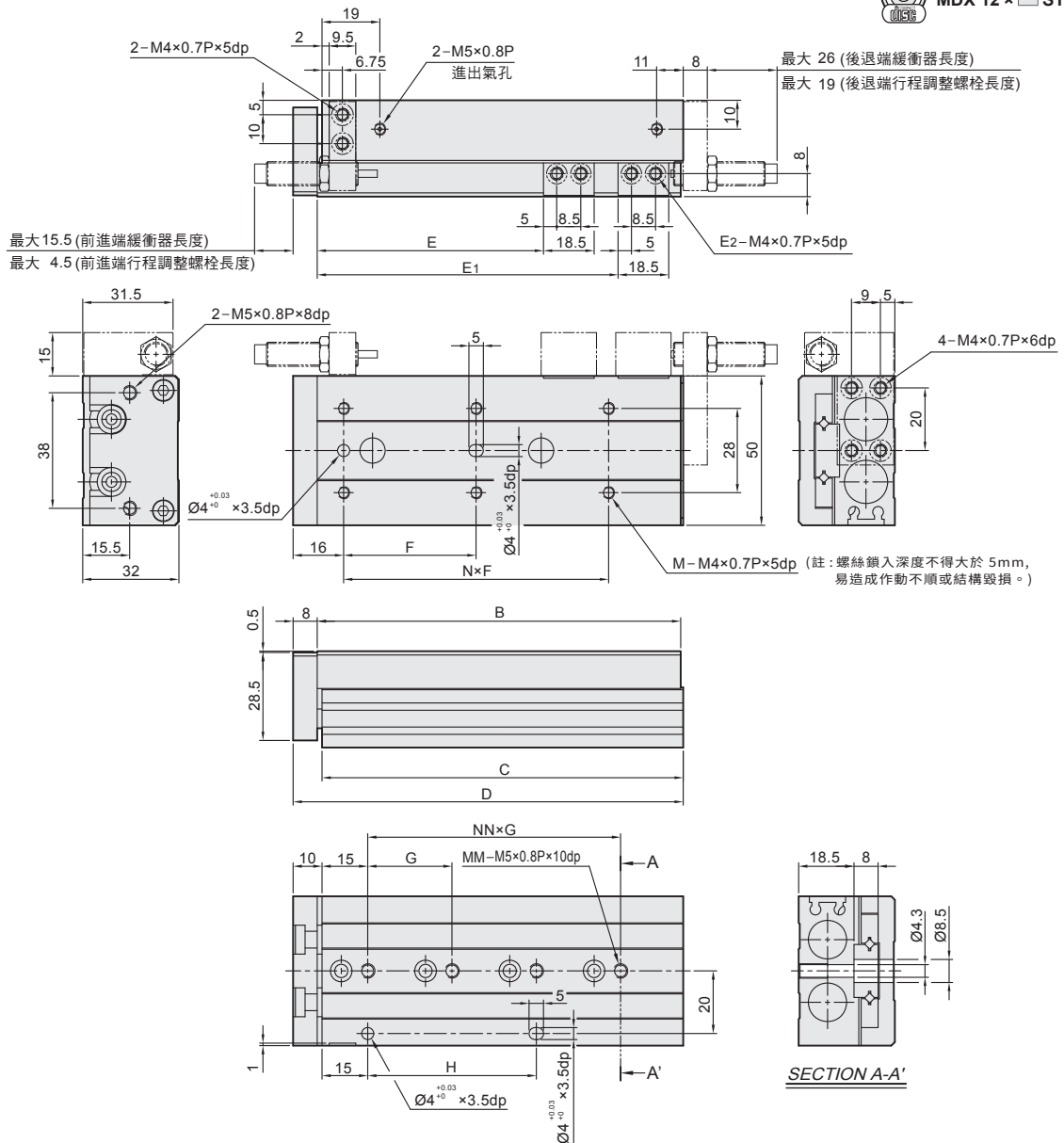

◎ 尺寸表

代號 行程 mm	B	C	D	E	E ₁	E ₂	F	N	G	NN	H	M	MM
10	71	70	80	26.5	-	2	35	1	40	1	40	4	2
20	71	70	80	36.5	-	2	35	1	40	1	40	4	2
30	71	70	80	46.5	-	2	35	1	40	1	40	4	2
40	83	82	92	56.5	-	2	50	1	25	2	25	4	3
50	103	102	112	66.5	-	2	35	2	36	2	36	6	3
75	149	148	158	91.5	125.5	4	55	2	36	3	72	6	4
100	203	202	212	116.5	179.5	4	65	2	38	4	76	6	5

◎ 選擇配件

油壓緩衝器

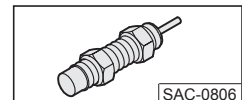

行程調整螺栓

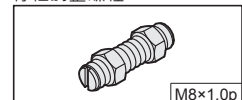

MSR(L)
滑座氣缸

MSR(L)2
滑座氣缸

FMR(L)
滑座氣缸

MQX
緊湊型
滑座氣缸

MTX
滑座氣缸

MDQ
附滑軌型
滑台氣缸

MDX
附滑軌型
雙軸氣缸

MDXL
附滑軌型
雙軸氣缸

MBX
單軸精密
滑台氣缸

MGX
雙軸精密
滑台氣缸

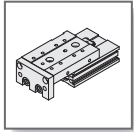

MDX 系列 – 附滑軌型雙軸氣缸

外觀圖形尺寸 - Ø16

◉ MDX Ø16 ×

MDX 16 × ST

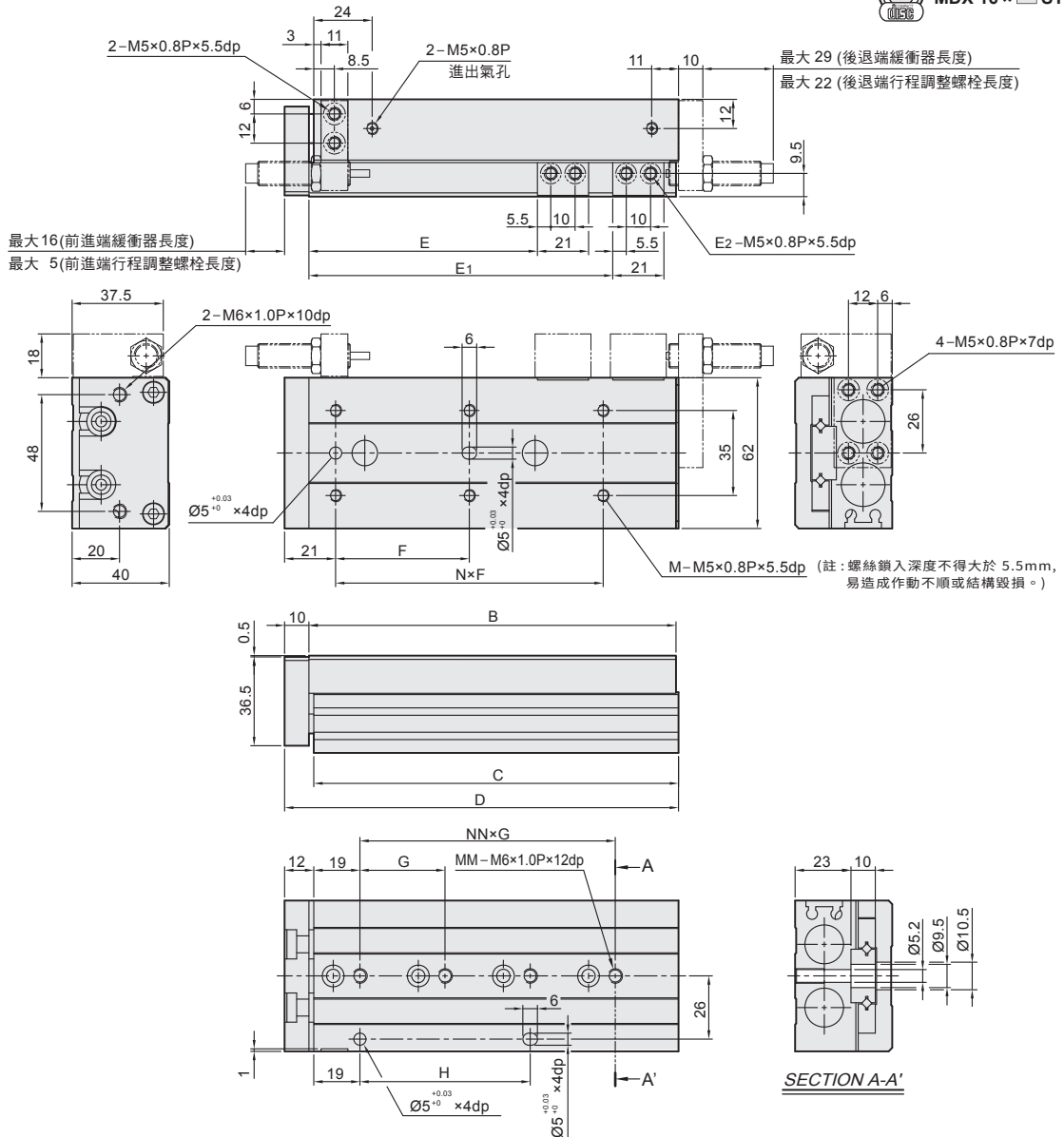

◉ 尺寸表

代號 行程 mm	B	C	D	E	E ₁	E ₂	F	N	G	NN	H	M	MM
10	76	75	87	29	—	2	35	1	40	1	40	4	2
20	76	75	87	39	—	2	35	1	40	1	40	4	2
30	76	75	87	49	—	2	35	1	40	1	40	4	2
40	86	85	97	59	—	2	40	1	50	1	50	4	2
50	101	100	112	69	—	2	30	2	30	2	30	6	3
75	151	150	162	94	125	4	55	2	35	3	70	6	4
100	199	198	210	119	173	4	65	2	35	4	70	6	5
125	249	248	260	144	223	4	70	2	35	6	70	6	7

◉ 選擇配件

油壓緩衝器

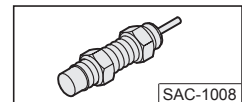

行程調整螺栓

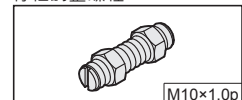

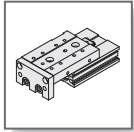

MDX 系列 – 附滑軌型雙軸氣缸

外觀圖形尺寸 - Ø20

◎ MDX Ø20 ×

MDX 20 × ST

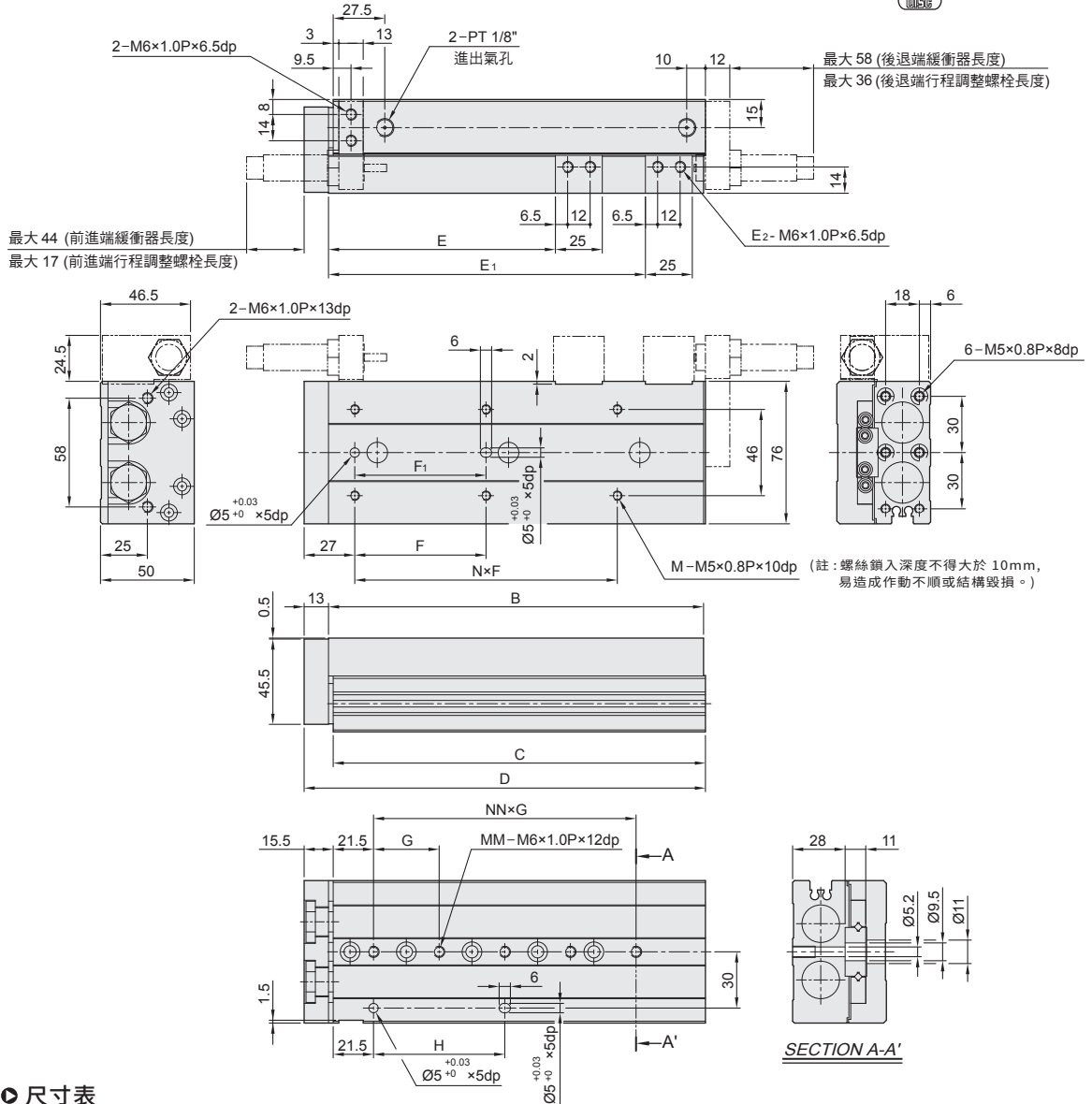

- MSR(L)**
滑座氣缸
- MSR(L)2**
滑座氣缸
- FMR(L)**
滑座氣缸
- MQX**
緊湊型
滑座氣缸
- MTX**
滑座氣缸
- MDQ**
附滑軌型
滑台氣缸
- MDX**
附滑軌型
雙軸氣缸
- MDXL**
附滑軌型
雙軸氣缸
- MBX**
單軸精密
滑台氣缸
- MGX**
雙軸精密
滑台氣缸

◎ 尺寸表

代號 行程 mm	B	C	D	E	E ₁	E ₂	F	N	F ₁	G	NN	H	M	MM
10	83	81.5	97	31	—	2	50	1	40	45	1	35	4	2
20	83	81.5	97	41	—	2	50	1	40	45	1	35	4	2
30	83	81.5	97	51	—	2	50	1	40	45	1	35	4	2
40	93	91.5	107	61	—	2	60	1	50	55	1	35	4	2
50	108	106.5	122	71	—	2	35	2	35	35	2	35	6	3
75	147	145.5	161	96	—	2	60	2	60	35	3	70	6	4
100	200	198.5	214	121	168	4	70	2	70	35	4	70	6	5
125	254	252.5	268	146	223	4	70	3	70	38	5	75.5	8	6
150	306	304.5	320	171	275	4	80	3	80	44	6	87.5	8	7

◎ 選擇配件

油壓緩衝器

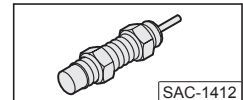

行程調整螺絲

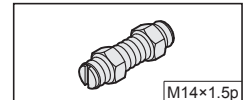

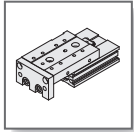

MDX 系列 — 附滑軌型雙軸氣缸

外觀圖形尺寸 - Ø25

◎ MDX Ø25 ×

MDX 25 × ST

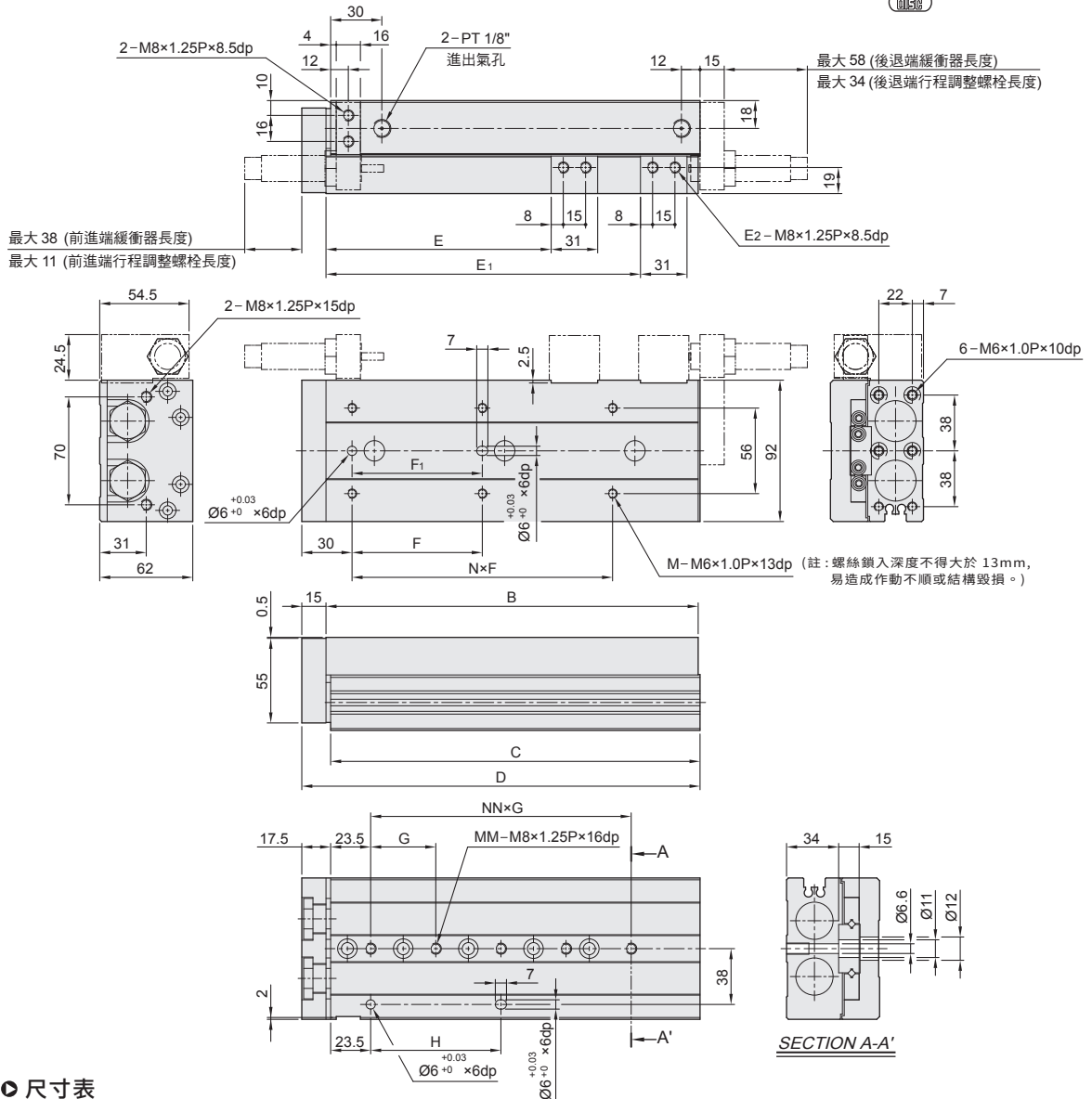

◎ 尺寸表

代號 行程 mm	B	C	D	E	E ₁	E ₂	F	N	F ₁	G	NN	H	M	MM
10	92	90.5	108	35	—	2	50	1	40	45	1	45	4	2
20	92	90.5	108	45	—	2	50	1	40	45	1	45	4	2
30	92	90.5	108	55	—	2	50	1	40	45	1	45	4	2
40	102	100.5	118	65	—	2	60	1	50	55	1	55	4	2
50	115	113.5	131	75	—	2	35	2	35	35	2	35	6	3
75	156	154.5	172	100	—	2	60	2	60	35	3	70	6	4
100	197	195.5	213	125	162	4	70	2	70	35	4	70	6	5
125	255	253.5	271	150	218	4	75	3	75	38	5	76	8	6
150	295	293.5	311	175	258	4	80	3	80	40	6	80	8	7

◎ 選擇配件

油壓緩衝器

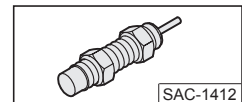

行程調整螺栓

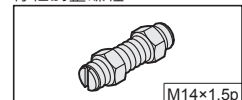

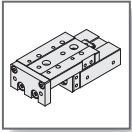

MDXL 系列 — 附滑軌型雙軸氣缸

外觀圖形尺寸 - Ø6

◎ MDXL Ø6 ×



MDXL 6 × ST

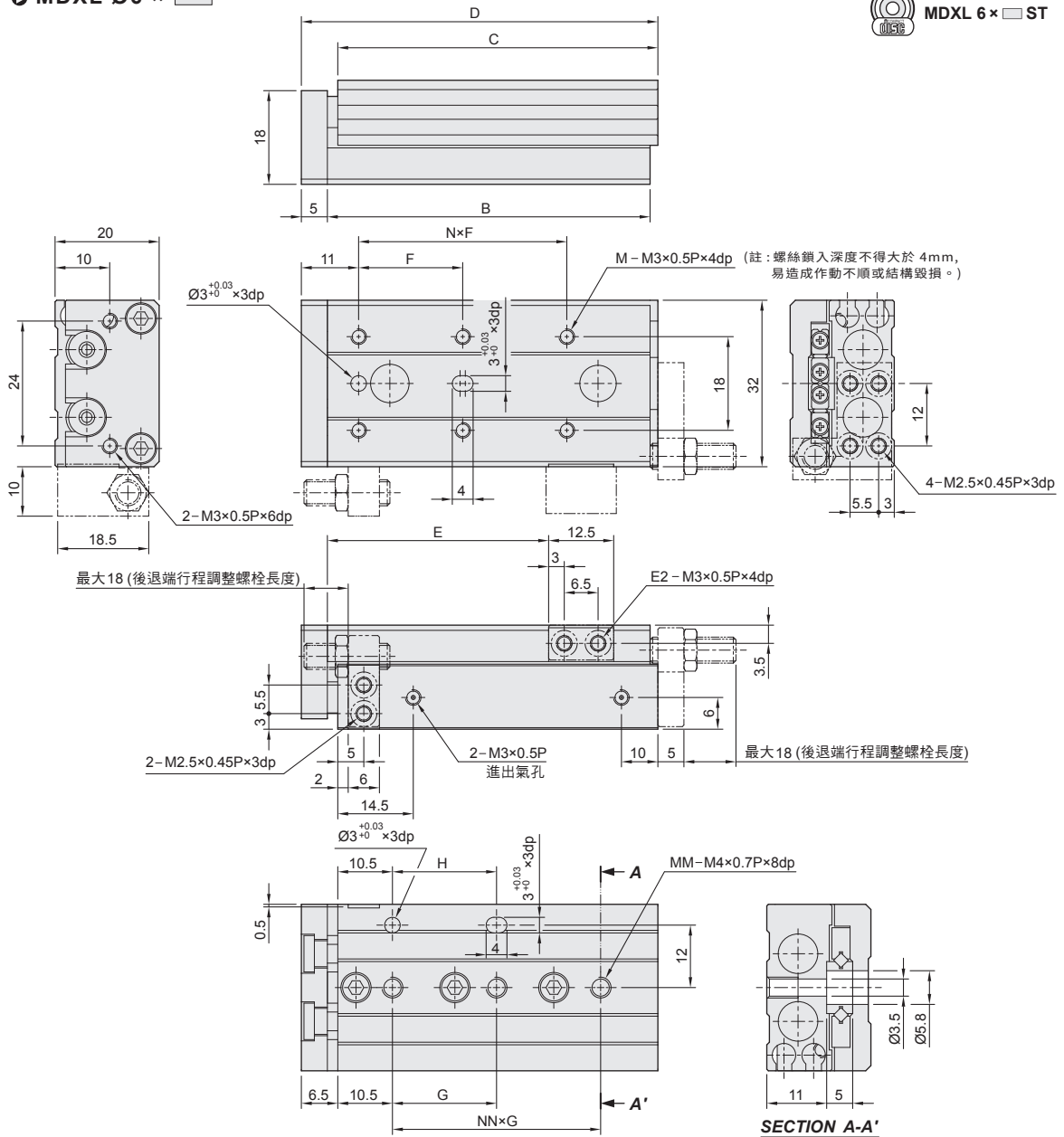

MSR(L)
滑座氣缸

MSR(L)2
滑座氣缸

FMR(L)
滑座氣缸

MQX
緊湊型
滑座氣缸

MTX
滑座氣缸

MDQ
附滑軌型
滑台氣缸

MDX
附滑軌型
雙軸氣缸

MDXL
附滑軌型
雙軸氣缸

MBX
單軸精密
滑台氣缸

MGX
雙軸精密
滑台氣缸

◎ 尺寸表

代號 行程 mm	B	C	D	E	E ₂	F	N	G	NN	H	M	MM
10	42	41.5	48	22.5	2	20	1	25	1	20	4	2
20	52	51.5	58	32.5	2	30	1	35	1	20	4	2
30	62	61.5	68	42.5	2	20	2	20	2	20	6	3
40	84	83.5	90	52.5	2	28	2	30	2	30	6	3
50	100	99.5	106	62.5	2	38	2	24	3	48	6	4

◎ 選擇配件

行程調整螺栓

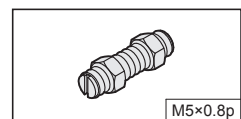

M5×0.8p

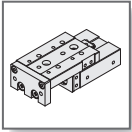

MDXL 系列 — 附滑軌型雙軸氣缸

外觀圖形尺寸 - Ø8

◎ MDXL Ø8 ×

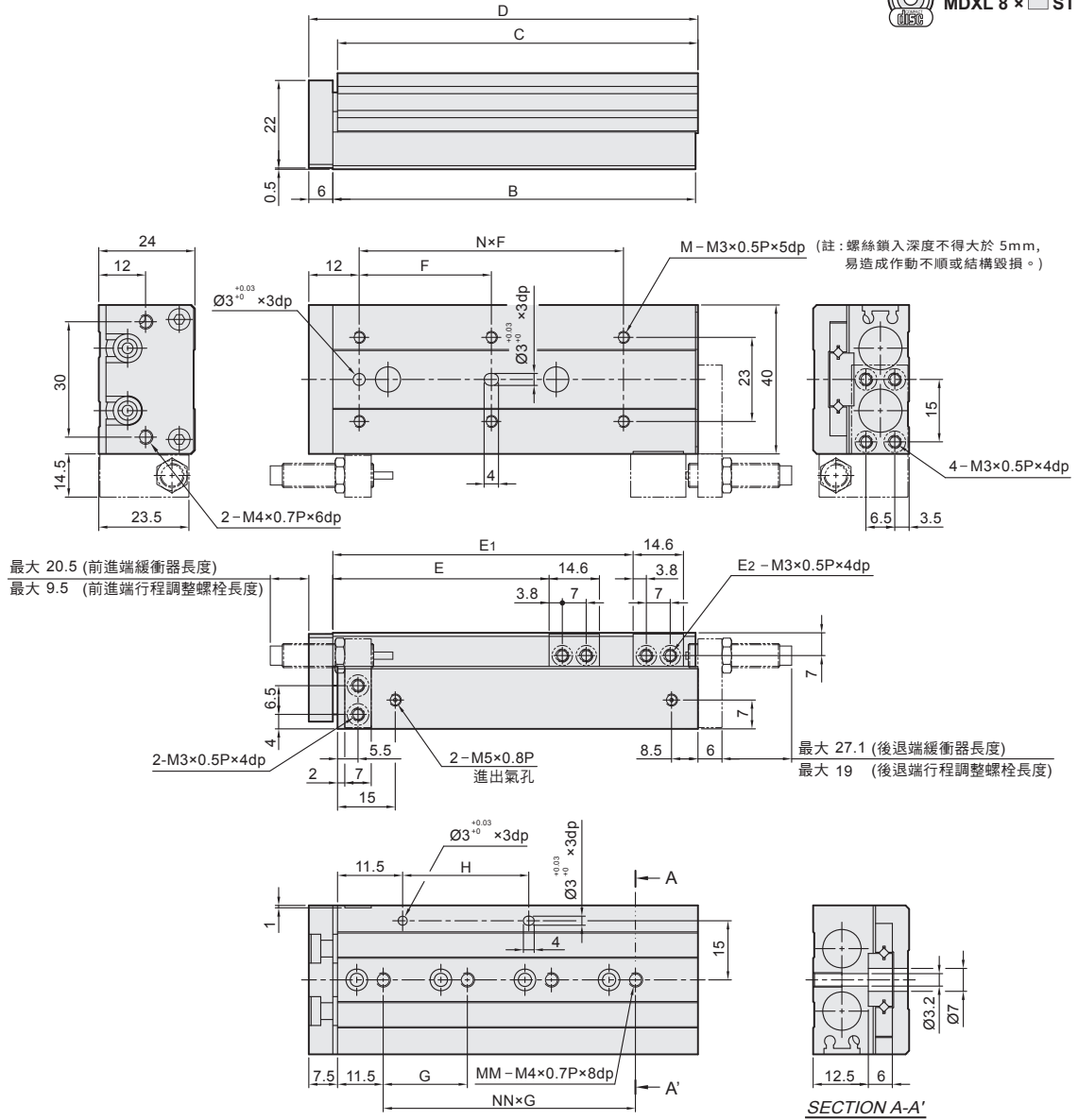

◎ 尺寸表

代號 行程 mm	B	C	D	E	E ₁	E ₂	F	N	G	NN	H	M	MM
10	49	48.5	56	23.5	—	2	25	1	28	1	20	4	2
20	54	53.5	61	33.5	—	2	25	1	30	1	30	4	2
30	65	64.5	72	43.5	—	2	40	1	20	1	20	4	3
40	83	82.5	90	53.5	—	2	50	1	28	2	28	4	3
50	101	100.5	108	63.5	82.5	4	38	2	23	3	46	6	4
75	151	150.5	158	88.5	132.5	4	50	2	28	4	56	6	5

◎ 選擇配件

油壓緩衝器

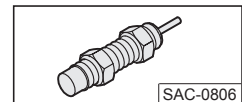

行程調整螺栓

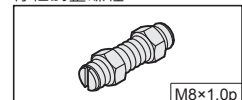

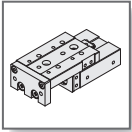

MDXL 系列 — 附滑軌型雙軸氣缸

外觀圖形尺寸 - Ø12

◎ MDXL Ø12 ×



MDXL 12 × ST

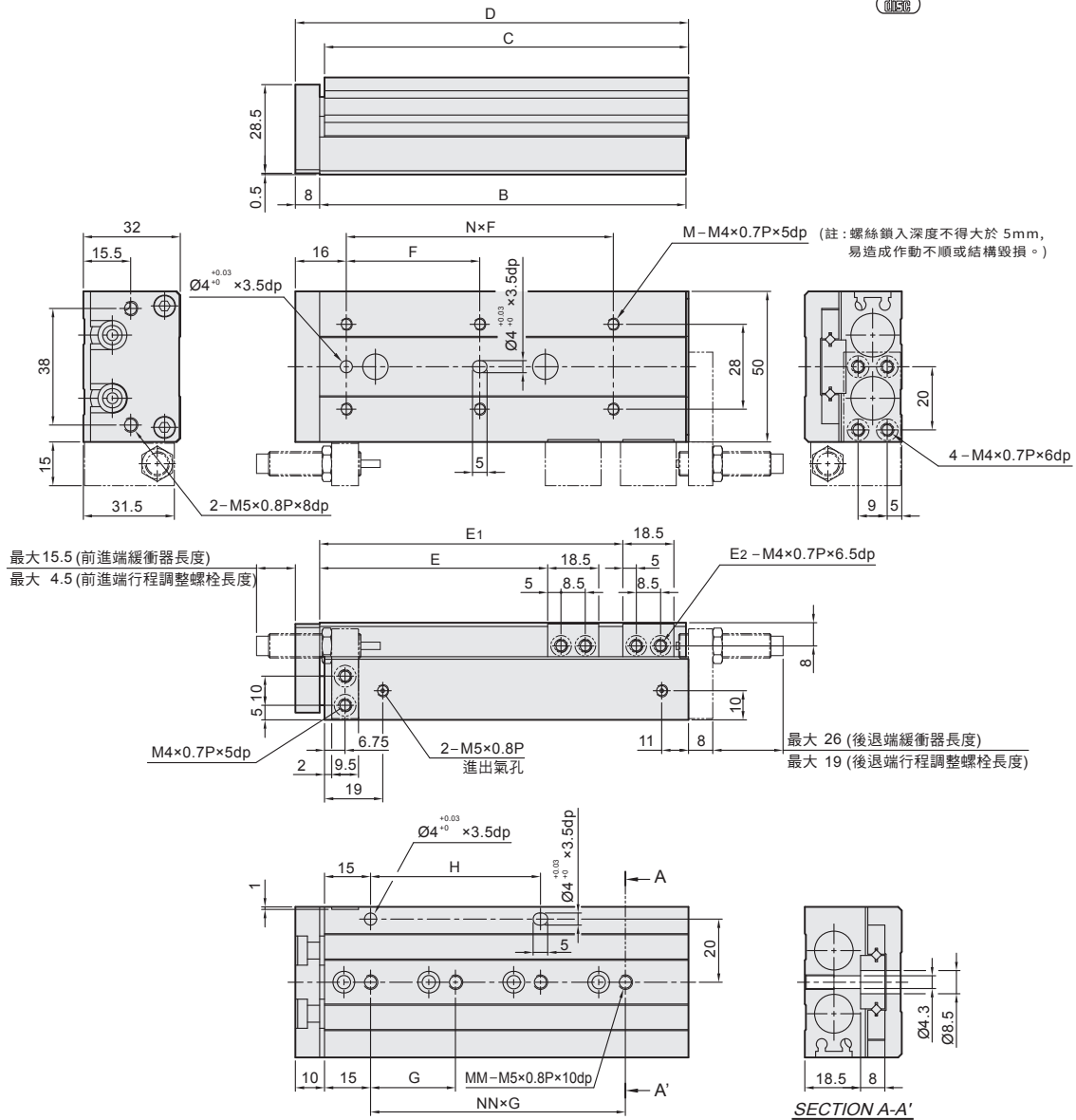

◎ 尺寸表

代號 行程 mm	B	C	D	E	E ₁	E ₂	F	N	G	NN	H	M	MM
10	71	70	80	26.5	—	2	35	1	40	1	40	4	2
20	71	70	80	36.5	—	2	35	1	40	1	40	4	2
30	71	70	80	46.5	—	2	35	1	40	1	40	4	3
40	83	82	92	56.5	—	2	50	1	25	2	25	4	3
50	103	102	112	66.5	—	2	35	2	36	2	36	6	3
75	149	148	158	91.5	125.5	4	55	2	36	3	72	6	4
100	203	202	212	116.5	179.5	4	65	2	38	4	76	6	5

◎ 選擇配件

油壓緩衝器

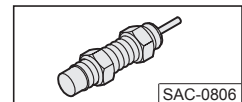

行程調整螺栓

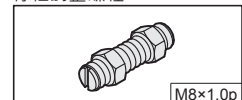

MSR(L)
滑座氣缸

MSR(L)2
滑座氣缸

FMR(L)
滑座氣缸

MQX
緊湊型
滑座氣缸

MTX
滑座氣缸

MDQ
附滑軌型
滑台氣缸

MDX
附滑軌型
雙軸氣缸

MDXL
附滑軌型
雙軸氣缸

MBX
單軸精密
滑台氣缸

MGX
雙軸精密
滑台氣缸

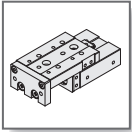

MDXL 系列 — 附滑軌型雙軸氣缸

外觀圖形尺寸 - Ø20

◎ MDXL Ø20 ×



MDXL 20 × ST

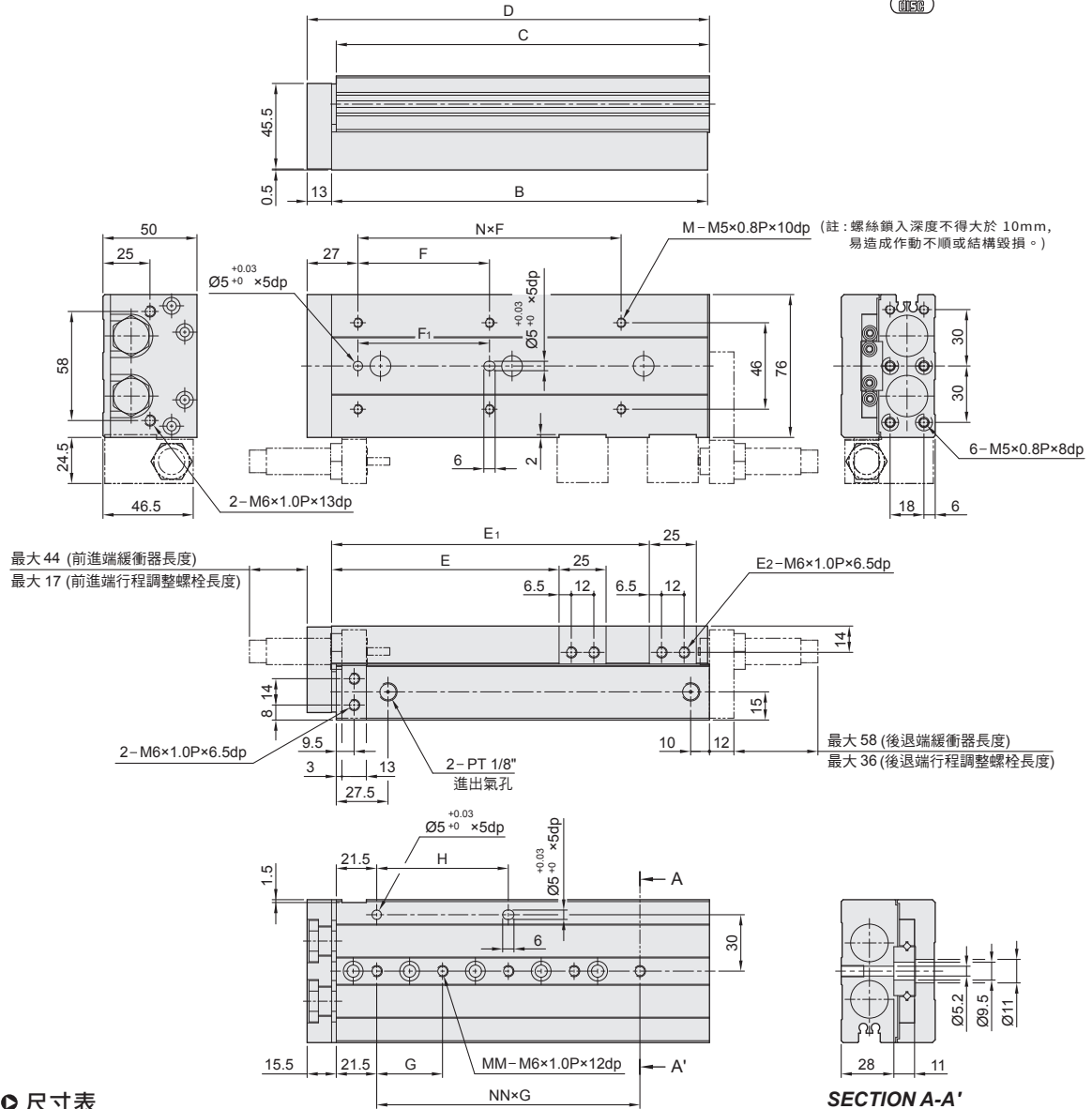

最大 44 (前進端緩衝器長度)
最大 17 (前進端行程調整螺栓長度)

最大 58 (後退端緩衝器長度)
最大 36 (後退端行程調整螺栓長度)

- MSR(L)**
滑座氣缸
- MSR(L)2**
滑座氣缸
- FMR(L)**
滑座氣缸
- MQX**
緊湊型
滑座氣缸
- MTX**
滑座氣缸
- MDQ**
附滑軌型
滑台氣缸
- MDX**
附滑軌型
雙軸氣缸
- MDXL**
附滑軌型
雙軸氣缸
- MBX**
單軸精密
滑台氣缸
- MGX**
雙軸精密
滑台氣缸

◎ 尺寸表

代號 行程 mm	B	C	D	E	E ₁	E ₂	F	N	F ₁	G	NN	H	M	MM
10	83	81.5	97	31	—	2	50	1	40	45	1	35	4	2
20	83	81.5	97	41	—	2	50	1	40	45	1	35	4	2
30	83	81.5	97	51	—	2	50	1	40	45	1	35	4	2
40	93	91.5	107	61	—	2	60	1	50	55	1	35	4	2
50	108	106.5	122	71	—	2	35	2	35	35	2	35	6	3
75	147	145.5	161	96	—	2	60	2	60	35	3	70	6	4
100	200	198.5	214	121	168	4	70	2	70	35	4	70	6	5
125	254	252.5	268	146	223	4	70	3	70	38	5	75.5	8	6
150	306	304.5	320	171	275	4	80	3	80	44	6	87.5	8	7

◎ 選擇配件

油壓緩衝器

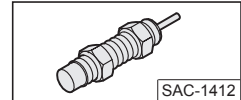

行程調整螺栓

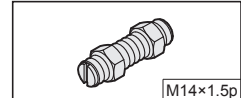

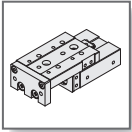

MDXL 系列 — 附滑軌型雙軸氣缸

外觀圖形尺寸 - Ø25

◎ MDXL Ø25 ×



MDXL 25 × ST

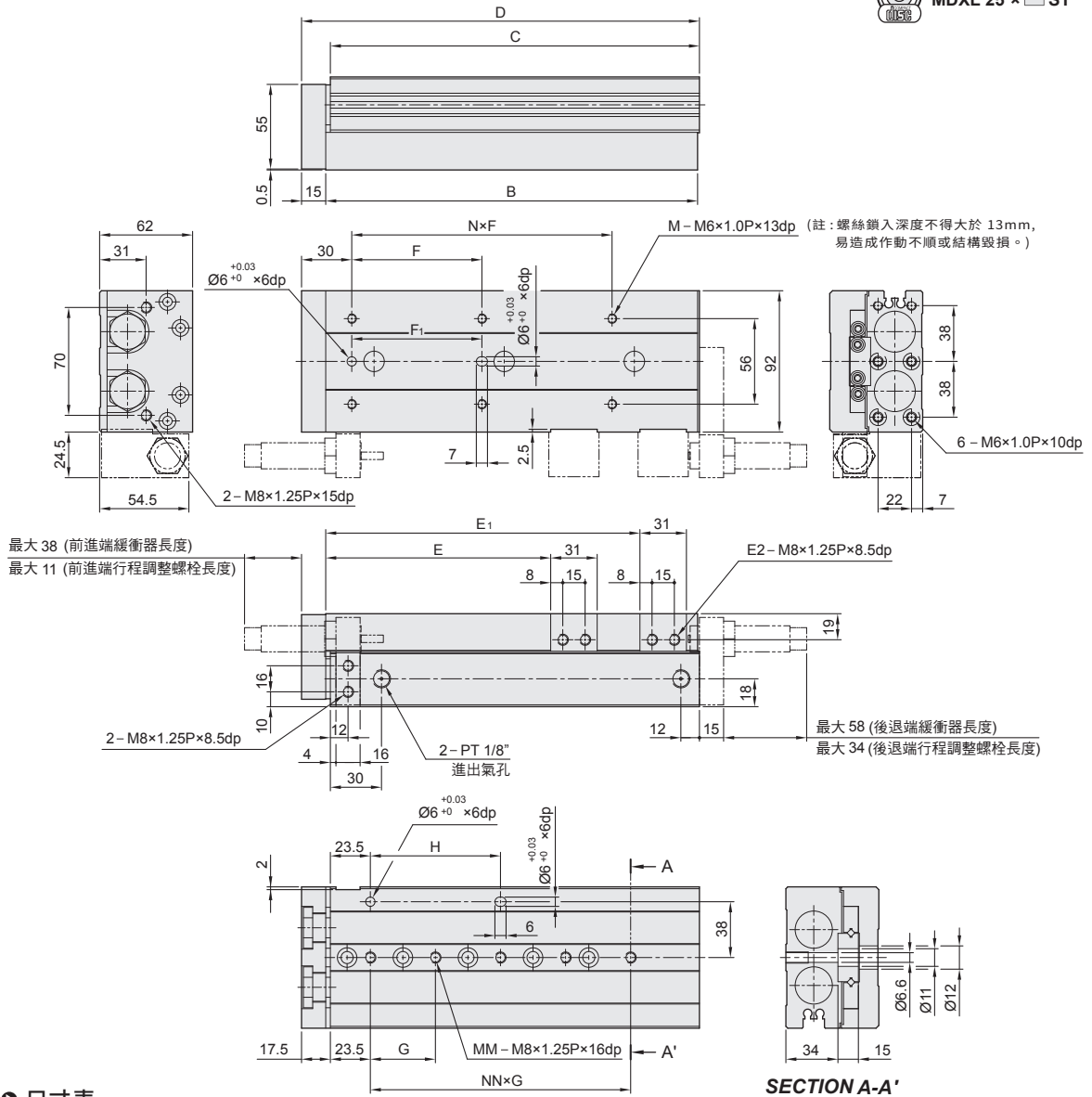

◎ 尺寸表

代號 行程 mm	B	C	D	E	E ₁	E ₂	F	N	F ₁	G	NN	H	M	MM
10	92	90.5	108	35	—	2	50	1	40	45	1	45	4	2
20	92	90.5	108	45	—	2	50	1	40	45	1	45	4	2
30	92	90.5	108	55	—	2	50	1	40	45	1	45	4	2
40	102	100.5	118	65	—	2	60	1	50	55	1	55	4	2
50	115	113.5	131	75	—	2	35	2	35	35	2	35	6	3
75	156	154.5	172	100	—	2	60	2	60	35	3	70	6	4
100	197	195.5	213	125	162	4	70	2	70	35	4	70	6	5
125	255	253.5	271	150	218	4	75	3	75	38	5	76	8	6
150	295	293.5	311	175	258	4	80	3	80	40	6	80	8	7

◎ 選擇配件

油壓緩衝器

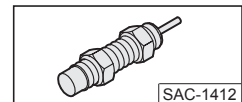

行程調整螺栓

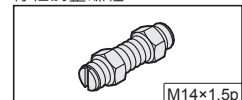

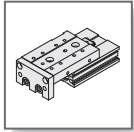

MDX / MDXL 系列 — 附滑軌型雙軸氣缸

行程調整與緩衝器安裝資料

行程可調整與附加油壓緩衝器

— A 附油壓緩衝器

● MDX / MDXL 外觀圖形

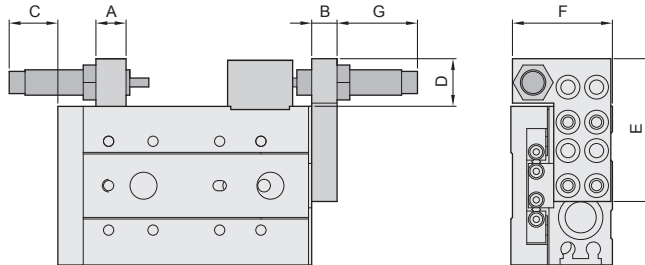
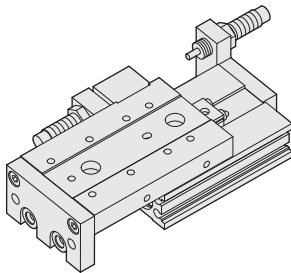

尺寸 規格	代號	A	B	C	D	E	F	G						
								10ST	20ST	30ST	40ST	50ST	75ST	100ST
MDX(L) Ø8		7	8	20.8	14.5	38	23.5	20.1	25.1	24.1	—	—	—	—
MDX(L) Ø12		9.5	8	15.5	15	45	31.5	5	15	25	23	13	26	—
MDX(L) Ø16		11	10	16	18	55	37.5	8	18	28	28	23	29	29
MDX(L) Ø20		13	12	44	24.5	70	47.5	38	48	58	58	53	39	59
MDX(L) Ø25		16	15	38	24.5	80	54.5	36	46	56	56	53	37	58

— B 附行程調整螺栓

● MDX / MDXL 外觀圖形

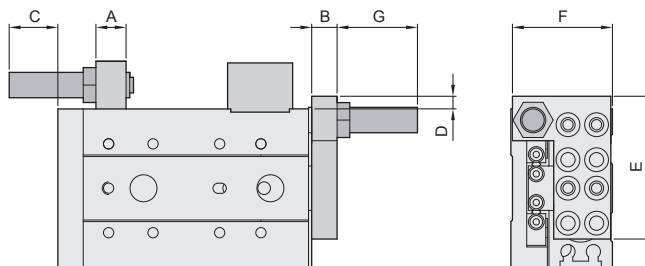
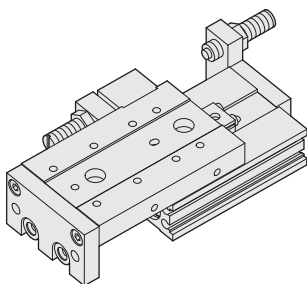

尺寸 規格	代號	A	B	C	D	E	F	G	可調行程範圍
MDX(L) Ø8		7	8	20.8	14.5	38	23.5	19	0 ~ 15 mm
MDX(L) Ø12		9.5	8	15.5	15	45	31.5	19	0 ~ 15 mm
MDX(L) Ø16		11	10	16	18	55	37.5	22	0 ~ 20 mm
MDX(L) Ø20		13	12	44	24.5	70	47.5	37	0 ~ 30 mm
MDX(L) Ø25		16	15	38	24.5	80	54.5	34	0 ~ 30 mm

MSR(L)
滑座氣缸

MSR(L)2
滑座氣缸

FMR(L)
滑座氣缸

MQX
緊湊型
滑座氣缸

MTX
滑座氣缸

MDQ
附滑軌型
滑台氣缸

MDX
附滑軌型
雙軸氣缸

MDXL
附滑軌型
雙軸氣缸

MBX
單軸精密
滑台氣缸

MGX
雙軸精密
滑台氣缸

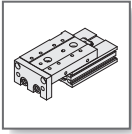

MDX / MDXL 系列 附滑軌型雙軸氣缸 — 附裝感應器

組裝仕様與感應動作設定

◀ 感應器之固定型式

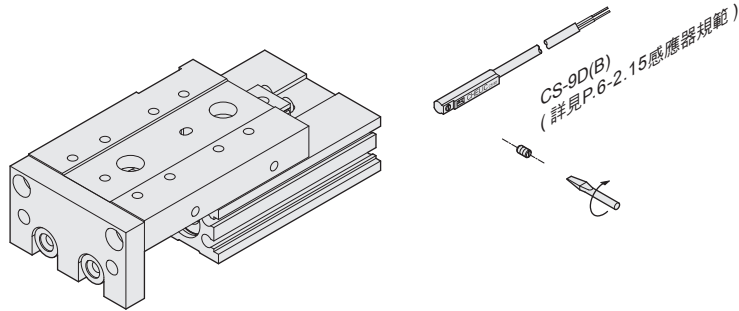

◀ 感應範圍

感應器固定於本體上，當活塞移動而接近感應器時，磁鐵磁場促使磁簧開關動作之範圍；而磁場與開關之應答間約有 0.5mm 左右之誤差。

◀ 動作範圍

當活塞作位移動時，磁場與開關之穩定應答範圍，其範圍作為開關之設定與調整之參考依據。(請參閱下表數據)。

◀ 感應器之設定與動作範圍

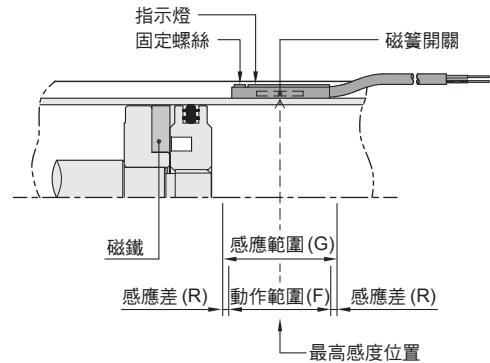

◀ 接線型式

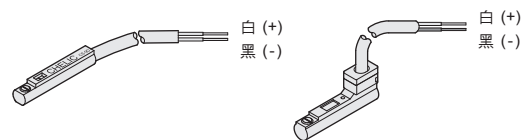

使用電壓：DC 5 ~ 120V
AC 5 ~ 120V

CS-9D

CS-9B

單位：mm

機種	CS-8G		CS-9D(B)	
	動作範圍(F)	感應差(R)	動作範圍(F)	感應差(R)
氣缸缸徑				
Ø6	4	1	—	—
Ø8	2.5	1	—	—
Ø12	4.5	1	8	1
Ø16	5.3	1.2	10	1.2
Ø20	5.3	1.2	11	1.2
Ø25	5.7	1.5	9	1.5