

RMT 系列 — 180°換向夾持缸

動作規格表與訂購稱呼說明

氣立可空氣壓設備

● 內部結構圖

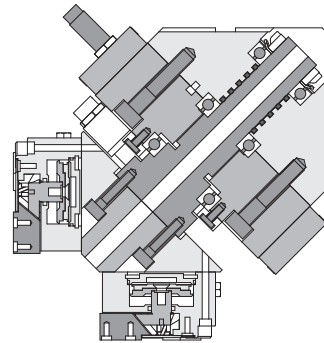
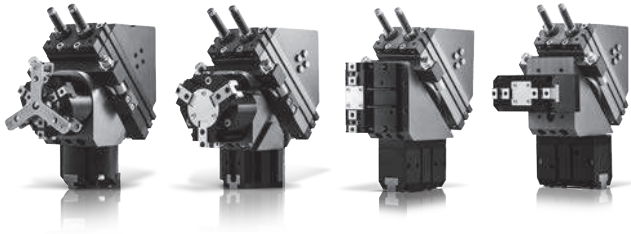

● 規格表

項目	規格	25	50
可配置夾爪氣缸		HDQ, HMQ, HDW	
作動形式	迴轉氣缸	複動	
	夾爪氣缸	複動	
使用流體		空氣 / 經40μ以上濾網過濾之氣體	
使用壓力範圍	Kgf/cm ² (Kpa)	4.5~7(450~700)	
最大使用壓力	Kgf/cm ² (Kpa)	7.5(750)	
使用溫度範圍	°C	0~60	
潤滑		自由供給方式	
配管接頭口徑	迴轉氣缸	M5	
	夾爪氣缸	M5	
迴轉缸緩衝裝置		油壓緩衝	

● 外型樣式

● RMT-Q

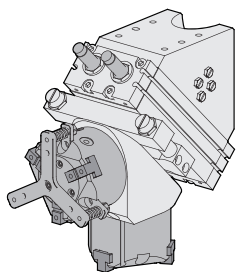

● HDQ 三爪機械夾

● RMT-M

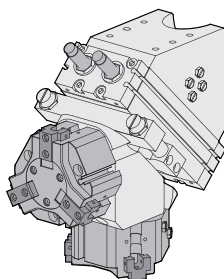

● HMQ 三爪機械夾

● RMT-W-V

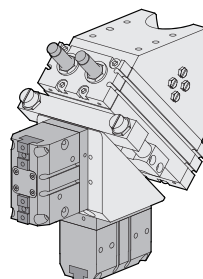

● HDW 機械夾(直立裝配)

● RMT-W-H

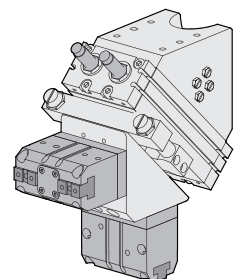

● HDW 機械夾(橫向裝配)

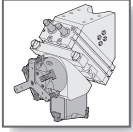

RMT 系列 — 180°換向夾持缸

主要組成零件名稱

氣立可空氣壓設備

主要組成零件名稱

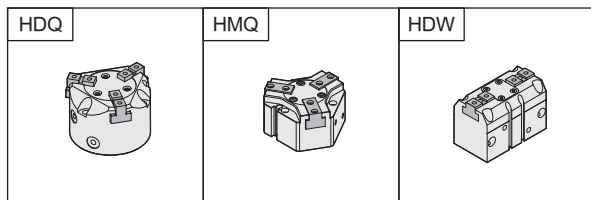
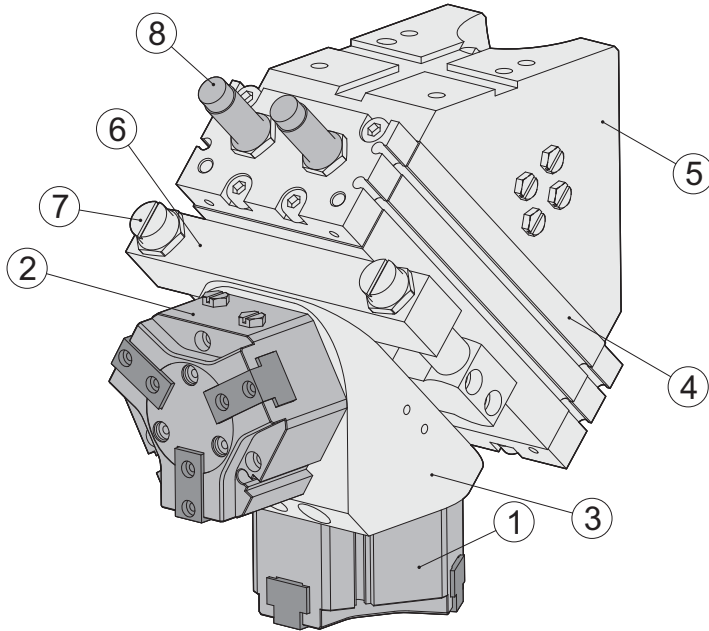

編號	1	2	3	4	5	6	7	8
名稱	機械夾	機械夾	夾爪固定座	迴轉缸	底座	調整螺絲 固定座	調整螺絲	緩衝器
規格								
RMT 25-Q 25	HDQ3-25	HDQ3-25-P	RMT 25-HDQ 25					
RMT 25-Q 32	HDQ3-32	HDQ3-32-P	RMT 25-HDQ 32					
RMT 25-Q 40	HDQ3-40	HDQ3-40-P	RMT 25-HDQ 40					
RMT 25-M 32	HMQ-32	HMQ-32-P	RMT 25-HMQ 32	RMT 25	RMT 25	RMT 25	M12x1.0P	SAT1007-N
RMT 25-M 44	HMQ-44	HMQ-44-P	RMT 25-HMQ 44					
RMT 25-W 25	HDW 25	HDW 25	RMT 25-HDW 25					
RMT 25-W 32	HDW 32	HDW 32	RMT 25-HDW 32					
RMT 50-Q 50	HDQ3-50	HDQ3-50-P	RMT 50-HDQ 50					
RMT 50-Q 63	HDQ3-63	HDQ3-63-P	RMT 50-HDQ 63					
RMT 50-M 55	HMQ-55	HMQ-55-P	RMT 50-HMQ 55	RMT 50	RMT 50	RMT 50	M14x1.0P	SAT1412-N
RMT 50-M 70	HMQ-70	HMQ-70-P	RMT 50-HMQ 70					
RMT 50-W 40	HDW 40	HDW 40	RMT 50-HDW 40					
RMT 50-W 50	HDW 50	HDW 50	RMT 50-HDW 50					

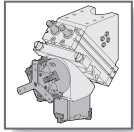

RMT-Q 系列 — 180°換向夾持缸

動作規格表與訂購稱呼說明

氣立可空氣壓設備

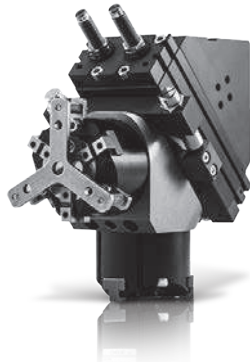

◎ 內部結構圖

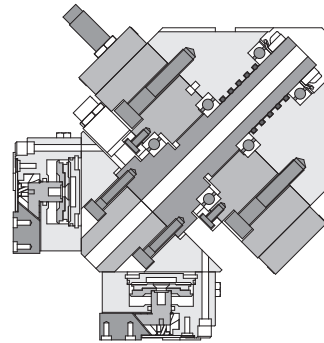

◎ 規格表

項目	規格	25			50	
配置夾爪氣缸	系列	HDQ				
	規格	HDQ3 25	HDQ3 32	HDQ3 40	HDQ3 50	HDQ3 63
作動形式	迴轉氣缸	複動				
	夾爪氣缸	複動				
夾爪氣缸夾持力	OPEN (N)	30	70	131	282	446
	CLOSE (N)	35	82	149	314	496
使用流體		空氣 / 經40μ以上濾網過濾之氣體				
使用壓力範圍	Kgf/cm ² (Kpa)	4.5~7(450~700)				
最大使用壓力	Kgf/cm ² (Kpa)	7.5(750)				
使用溫度範圍	°C	0~60				
潤滑		自由供給方式				
配管接頭口徑	迴轉氣缸	M5				
	夾爪氣缸	M5				
迴轉缸緩衝裝置		油壓緩衝				

註:夾持力是爪臂接點長度為20mm, 作動壓力為0.5Mpa時, 夾爪在開或關時產生的力。

◎ 訂購稱呼代號

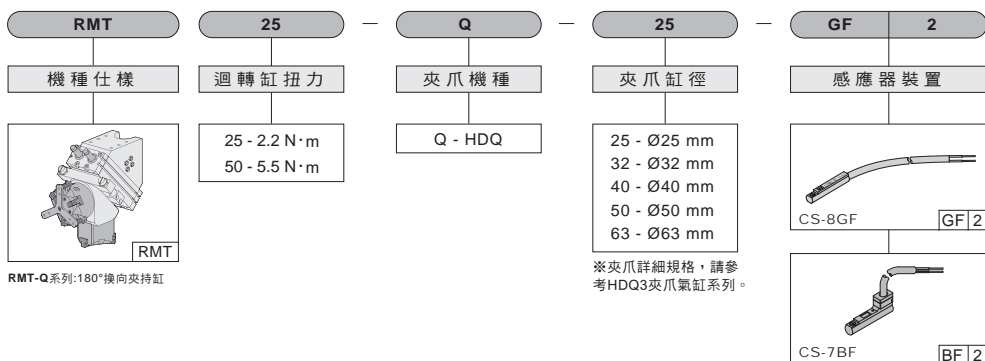

RMT-Q系列:180°換向夾持缸

※夾爪詳細規格, 請參考HDQ3夾爪氣缸系列。

無記號: 不附感應器
GF: 感應器記號 (CS-8GF)
BF: 感應器記號 (CS-7BF)
2: 感應器數量

1 = 1 個感應器
 2 = 2 個感應器
 ※ 全部配置感應器數量為: 6 PCS
 迴轉控制: 2 PCS
 抓取控制: 4 PCS

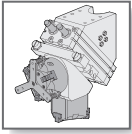

RMT 25-Q 系列 — 180°換向夾持缸

外觀圖形尺寸

氣立可空氣壓設備

◉ RMT 25-Q

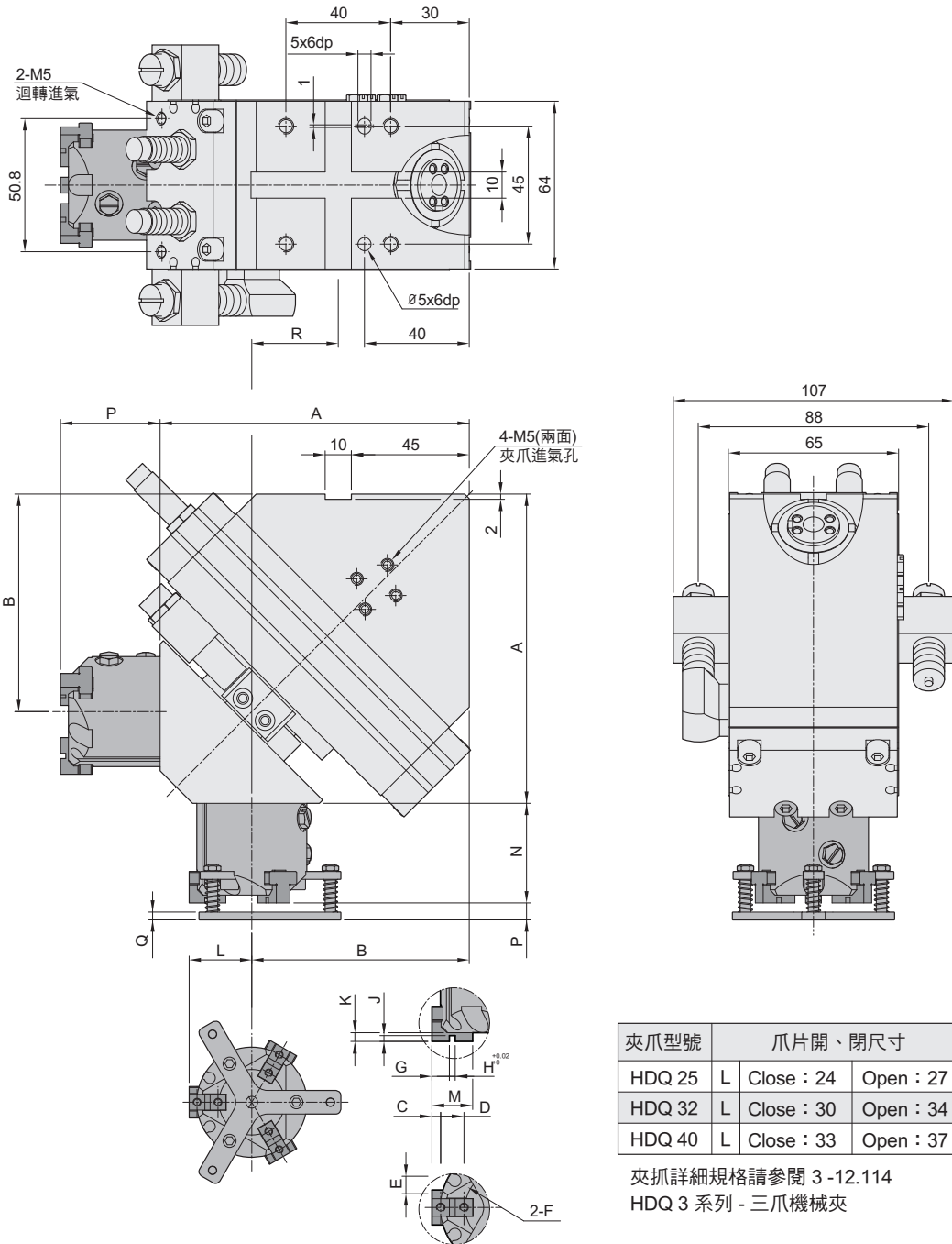

夾爪型號	爪片開、閉尺寸	
HDQ 25	L Close : 24	Open : 27
HDQ 32	L Close : 30	Open : 34
HDQ 40	L Close : 33	Open : 37

夾爪詳細規格請參閱 3-12.114
HDQ 3 系列 - 三爪機械夾

規格	代號	A	B	C	D	E	F	G	H	J	K	M	N	P	Q	R
RMT 25-Q 25		118	83	3	8	6	M3x0.5Px6dp	6	2	2	3	14	38	6.5	3	33
RMT 25-Q 32		123	84	4.5	11	8	M4x0.7Px8dp	9	2	2	3	20	42	6	3	34
RMT 25-Q 40		125	84	4.5	12	8	M4x0.7Px9dp	9	3	2	3	21	45	11	4	34

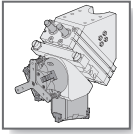

RMT 50-Q 系列 — 180°換向夾持缸

外觀圖形尺寸

氣立可空氣壓設備

◉ RMT 50-Q

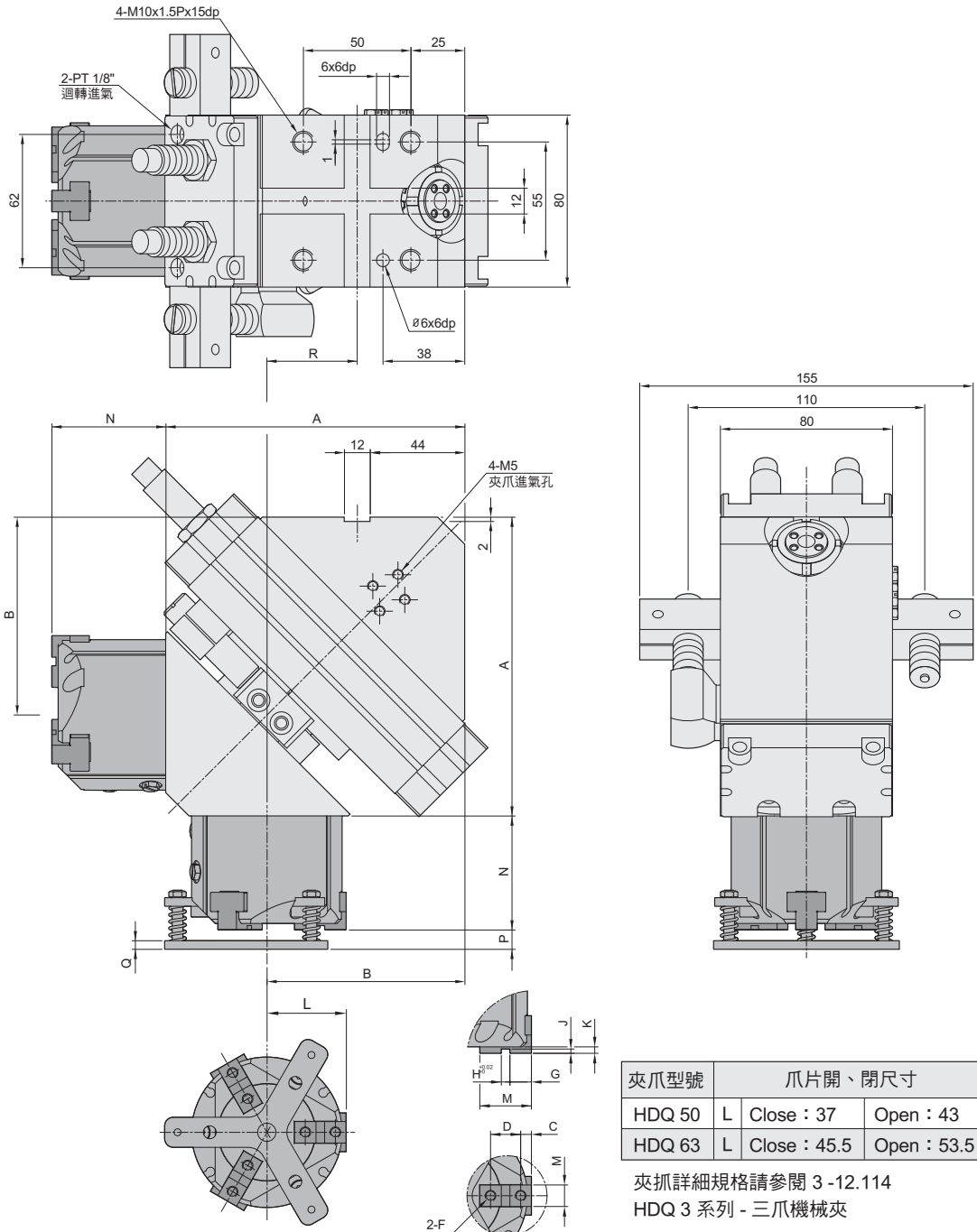

夾爪型號	爪片開、閉尺寸		
HDQ 50	L	Close : 37	Open : 43
HDQ 63	L	Close : 45.5	Open : 53.5

夾爪詳細規格請參閱 3-12.114

HDQ 3 系列 - 三爪機械夾

規格	代號	A	B	C	D	E	F	G	H	J	K	M	N	P	Q	R
RMT 50-Q 50		139	92	5	14	10	M5x0.8Px10dp	10	4	2	3	24	53	9	4	42
RMT 50-Q 63		148	92	5.5	17	12	M5x0.8Px10dp	11	6	3	4	28	64	11	5	42

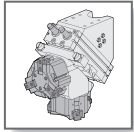

RMT-M 系列 — 180°換向夾持缸

動作規格表與訂購稱呼說明

氣立可空氣壓設備

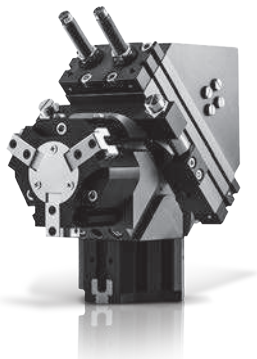

◎ 內部結構圖

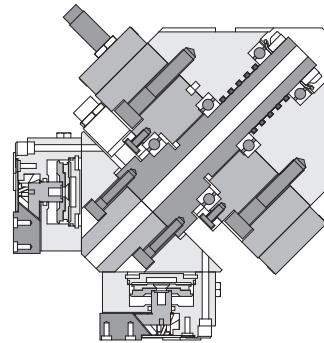

◎ 規格表

項目		規格		25			50	
配置夾爪氣缸	系列	HMQ						
	規格	HMQ 25	HMQ 32	HMQ 44	HMQ 55	HMQ 70		
作動形式	迴轉氣缸	複動						
	夾爪氣缸	複動						
夾爪氣缸夾持力	OPEN (N)	225	340	590	1000	1900		
	CLOSE (N)	270	380	630	1100	2000		
使用流體		空氣 / 經40μ以上濾網過濾之氣體						
使用壓力範圍	Kgf/cm ² (Kpa)	4.5~7(450~700)						
最大使用壓力	Kgf/cm ² (Kpa)	7.5(750)						
使用溫度範圍	°C	0~60						
潤滑		自由供給方式						
配管接頭口徑	迴轉氣缸	M5						
	夾爪氣缸	M5						
迴轉缸緩衝裝置		油壓緩衝						

註:夾持力是爪臂接點長度為20mm, 作動壓力為0.5Mpa時, 夾爪在開或關時產生的力。

◎ 訂購稱呼代號

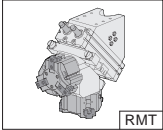
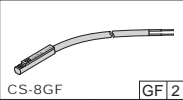
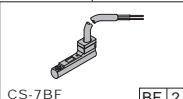
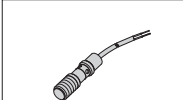
RMT	25	M	25	GF 2	NS 2
機種仕樣	迴轉缸扭力	夾爪機種	夾爪缸徑	感應器裝置	近接開關
	25 - 2.2 N·m 50 - 5.5 N·m	M - HMQ	25 - Ø25 mm 32 - Ø32 mm 44 - Ø44 mm 55 - Ø55 mm 70 - Ø70 mm	 CS-8GF GF 2  CS-7BF BF 2	 NS-8 NS 2
RMT-M 系列:180°換向夾持缸			※夾爪詳細規格, 請參考HMQ夾爪氣缸系列。	無記號: 不附感應器 [GF]: 感應器記號 (CS-8GF) [BF]: 感應器記號 (CS-7BF) [2]: 感應器數量 1 = 1 個感應器 2 = 2 個感應器 ※全部配置感應器數量為: 6 PCS 迴轉控制: 2 PCS 抓取控制: 4 PCS	無記號: 不附感應器 [NS]: 近接開關記號 (NS-8) [2]: 近接開關數量 1 = 1 個感應器 2 = 2 個感應器 ※迴轉缸無法選用 ※全部配置感應器數量為: 4 PCS 抓取控制: 4 PCS

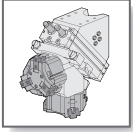

RMT 25-M 系列 — 180°換向夾持缸

外觀圖形尺寸

氣立可空氣壓設備

◎ RMT 25-M

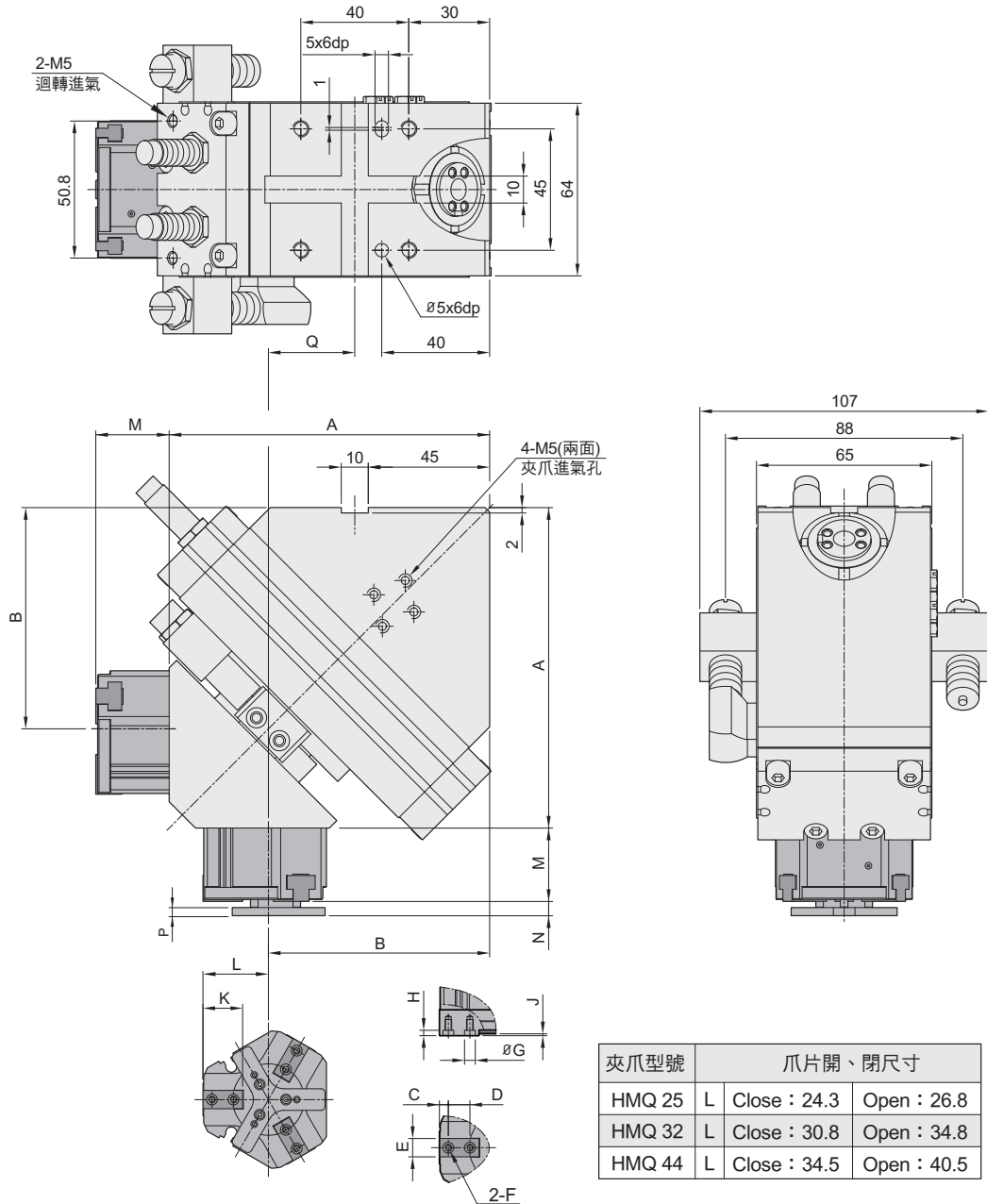

規格	代號	A	B	C	D	E	F	G	H	J	K	M	N	P	Q
RMT 25-M 25		118.8	82	3.3	8	6.8	M2.5x0.45Px4dp	4	2	0.7	14.7	27.2	5.3	3	32
RMT 25-M 32		122	82	3.3	12	10	M3x0.5Px6dp	5	2	1	20.7	34	7	4	32
RMT 25-M 44		128.7	85	4	13	12	M4x0.7Px6dp	6	2	1	21.7	43.3	7	4	35

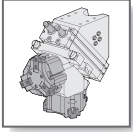

RMT 50-M 系列 — 180°換向夾持缸

外觀圖形尺寸

氣立可空氣壓設備

◉ RMT 50-M

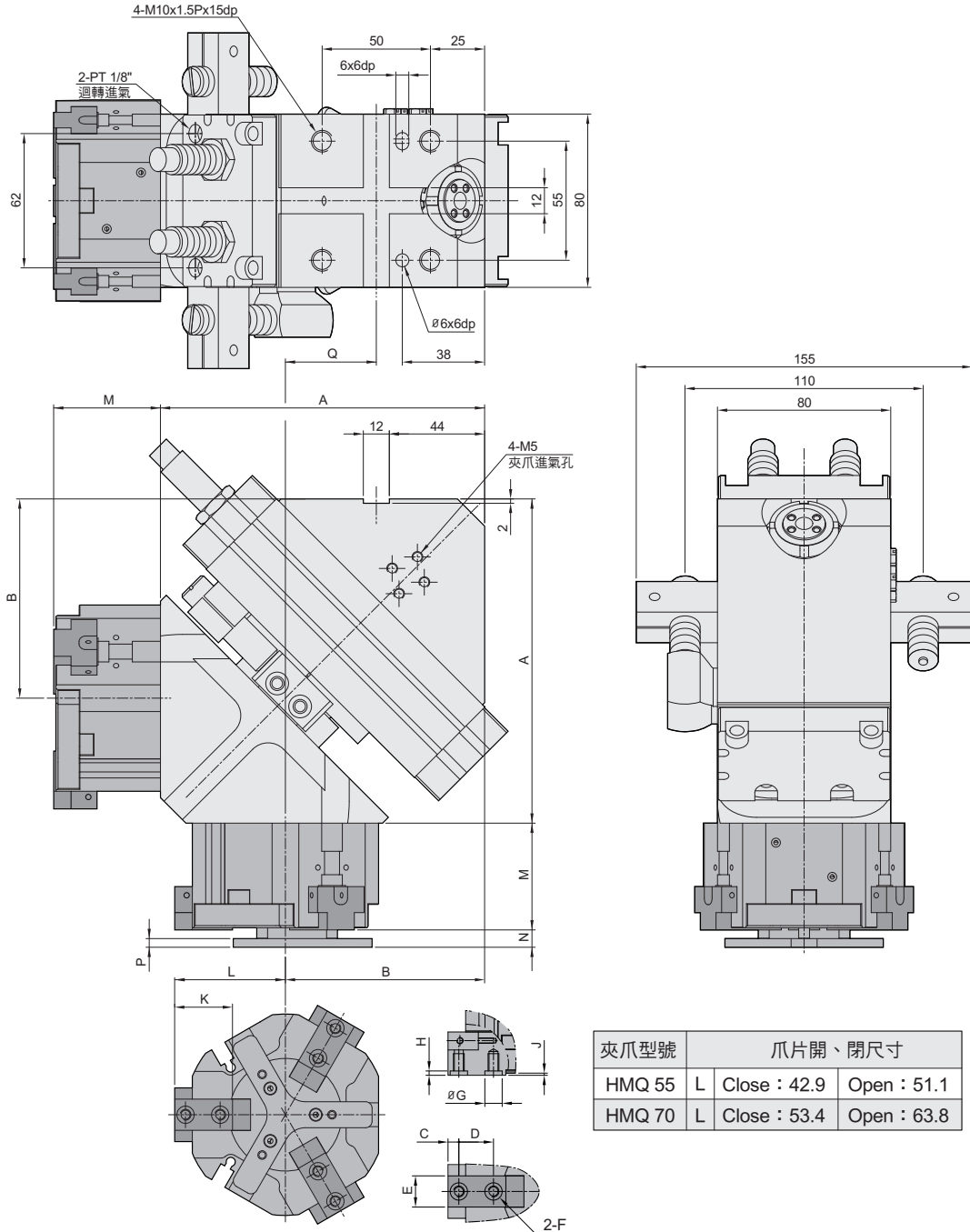

夾爪型號	爪片開、閉尺寸	
HMQ 55	L	Close : 42.9 Open : 51.1
HMQ 70	L	Close : 53.4 Open : 63.8

規格	代號	A	B	C	D	E	F	G	H	J	K	M	N	P	Q
RMT 50-M 55		149.7	92	5	16	14.4	M5x0.8Px8dp	8	2	1	26.7	49.3	8	4	42
RMT 50-M 70		159.7	91	6	20	17.8	M6x1.0Px10dp	10	2	1	32	59.3	8	4	41

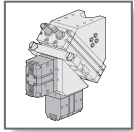

RMT-W 系列 — 180°換向夾持缸

動作規格表與訂購稱呼說明

氣立可空氣壓設備

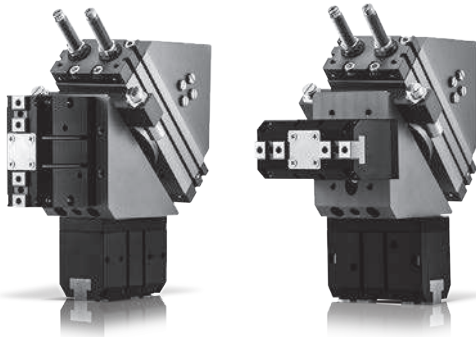

◎ 內部結構圖

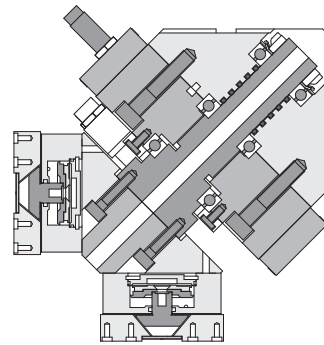

◎ 規格表

項目	規格	25		50	
配置夾爪氣缸	系列	HDW			
	規格	HDW 25	HDW 32	HDW 40	HDW 50
作動形式	迴轉氣缸	複動			
	夾爪氣缸	複動			
夾爪氣缸夾持力	OPEN (N)	148	245	451	783
	CLOSE (N)	134	221	402	662
使用流體		空氣 / 經40μ以上濾網過濾之氣體			
使用壓力範圍	Kgf/cm ² (Kpa)	4.5~7(450~700)			
最大使用壓力	Kgf/cm ² (Kpa)	75(750)			
使用溫度範圍	°C	0~60			
潤滑		自由供給方式			
配管接頭口徑	迴轉氣缸	M5			
	夾爪氣缸	M5			
迴轉缸緩衝裝置		油壓緩衝			

註:夾持力是爪臂接點長度為30mm, 作動壓力為0.5Mpa時, 夾爪在開或關時產生的力。

◎ 訂購稱呼代號

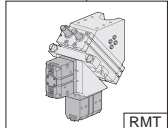
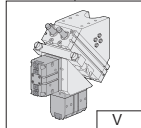
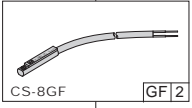
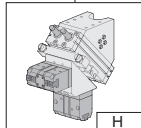
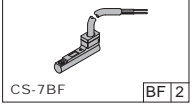
RMT	25	-	W	-	25	-	H	-	GF	2
機種仕樣	迴轉缸扭力		夾爪機種		夾爪缸徑		機種仕樣		感應器裝置	
	25 - 2.2 N·m 50 - 5.5 N·m		W - HDW		25 - Ø25 mm 32 - Ø32 mm 40 - Ø40 mm 50 - Ø50 mm		 V		 CS-8GF	GF 2
RMT-W系列:180°換向夾持缸					※夾爪詳細規格, 請參考HDW夾爪氣缸系列。		 H		 CS-7BF	BF 2
							夾爪垂直安裝		無記號: 不附感應器 GF: 感應器記號 (CS-8GF) BF: 感應器記號 (CS-7BF) 2: 感應器數量 1 = 1 個感應器 2 = 2 個感應器 ※ 全部配置感應器數量為: 6 PCS 迴轉控制: 2 PCS 抓取控制: 4 PCS	

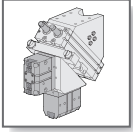

RMT 25-W 系列 — 180°換向夾持缸

外觀圖形尺寸

氣立可空氣壓設備

◉ RMT 25-W □-V

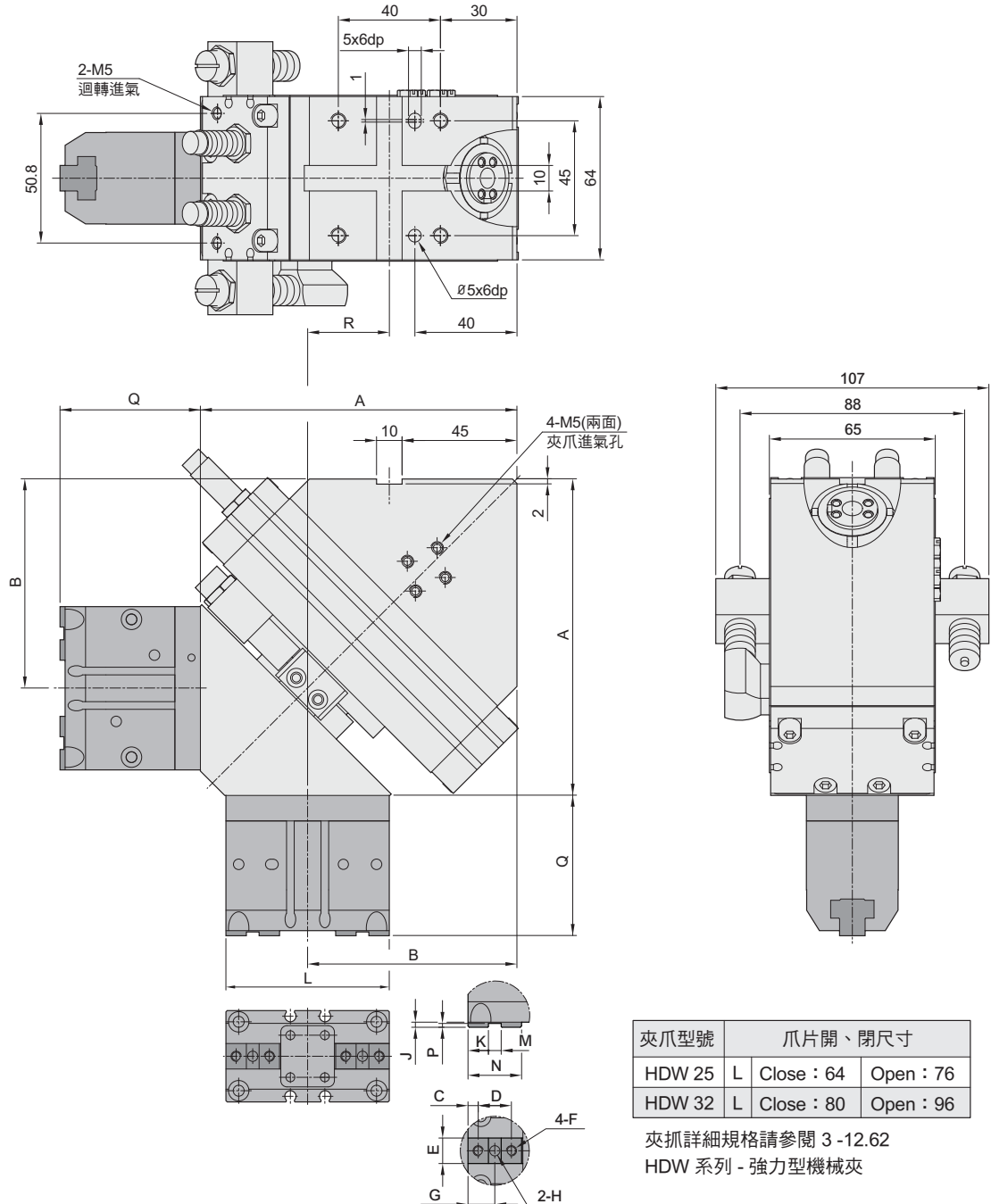

夾爪型號	爪片開、閉尺寸			
HDW 25	L	Close : 64	Open : 76	
HDW 32	L	Close : 80	Open : 96	

夾爪詳細規格請參閱 3-12.62
HDW 系列 - 強力型機械夾

規格	代號	A	B	C	D	E	F	G	H	J	K	M	N	P	Q	R
RMT 25-W 25-V		124	82	4	13	10	M4x0.7Px5dp	10.5	∅4x4dp	2	8	5	21	1.5	55	32
RMT 25-W 32-V		132	83	5	16	12	M5x0.8Px8dp	13	∅5x5dp	3	10	6	26	2.5	63	33

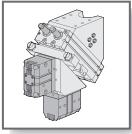

RMT 50-W 系列 — 180°換向夾持缸

外觀圖形尺寸

氣立可空氣壓設備

◉ RMT 50-W □-V

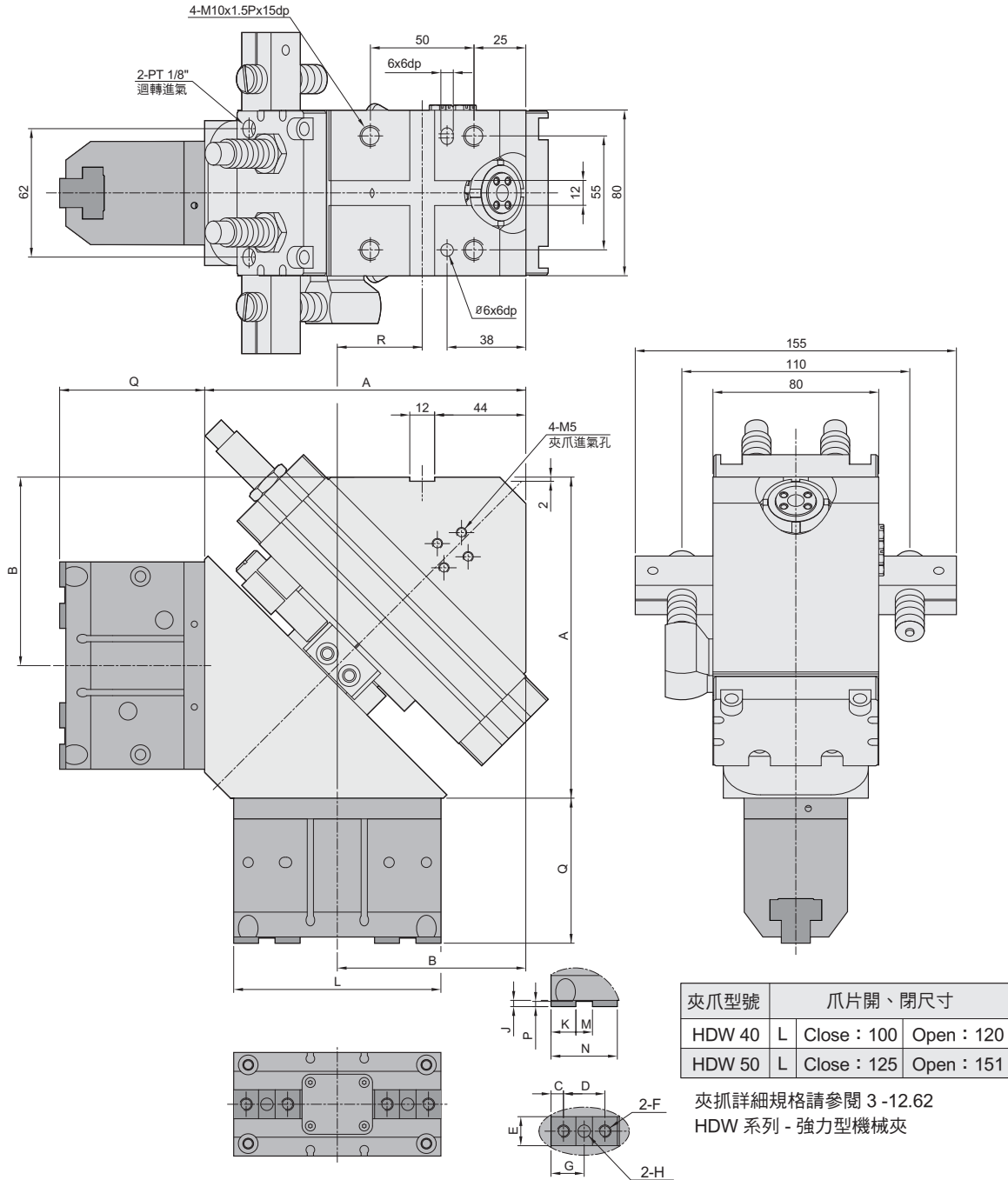

規格	代號	A	B	C	D	E	F	G	H	J	K	M	N	P	Q	R
RMT 50-W 40-V		155	91	6	20	14	M6x1.0Px10dp	16	Ø6x6dp	3	12	8	32	2.5	70	41
RMT 50-W 50-V		163	91	8	24	16	M6x1.0Px10dp	20	Ø6x6dp	4	16	8	40	3.5	82	41

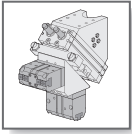

RMT 25-W 系列 — 180°換向夾持缸

外觀圖形尺寸

氣立可空氣壓設備

◎ RMT 25-W □ -H

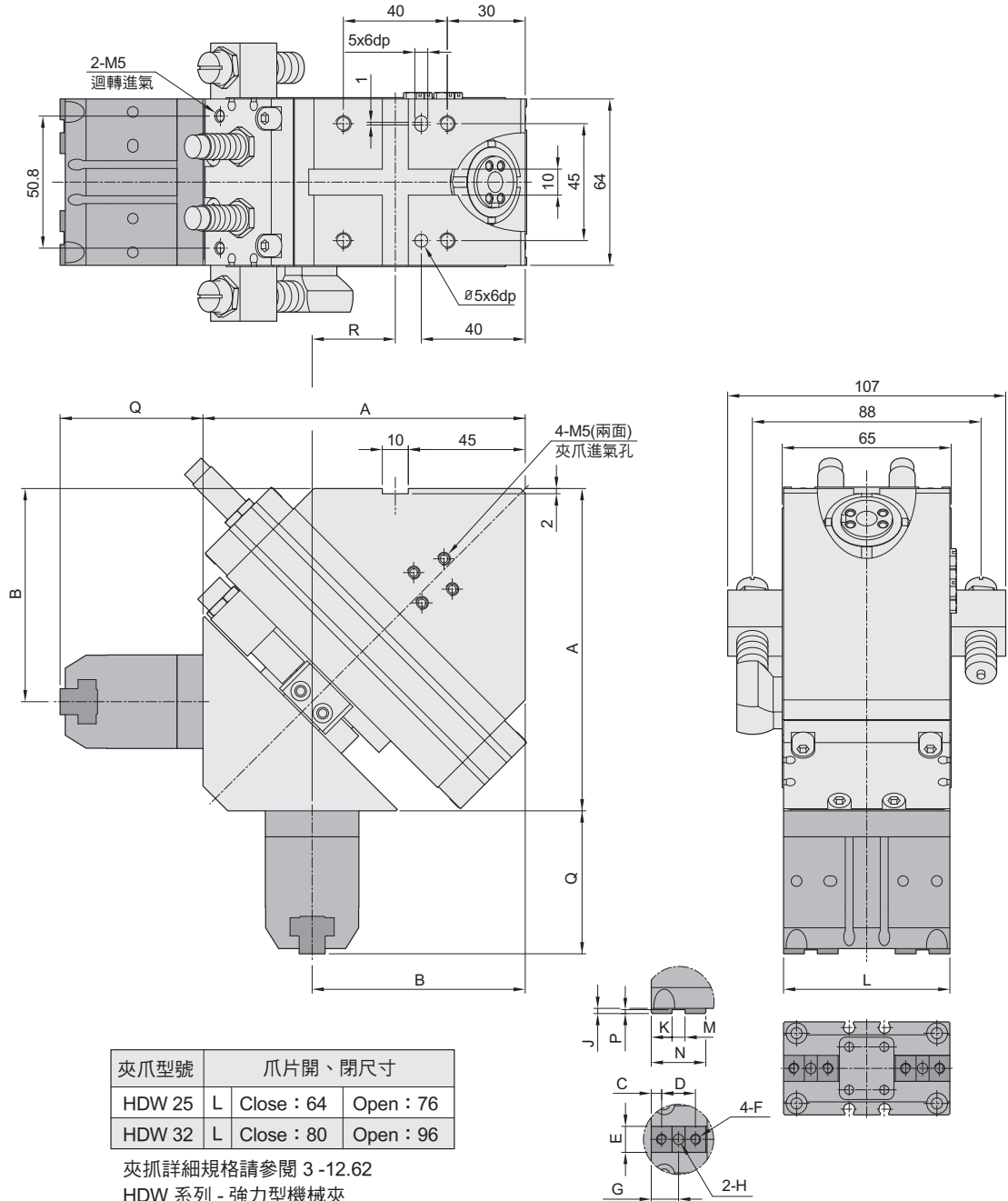

規格	代號	A	B	C	D	E	F	G	H	J	K	M	N	P	Q	R
RMT 25-W 25-H		124	82	4	13	10	M4x0.7Px5dp	10.5	Ø4x4dp	2	8	5	21	1.5	55	32
RMT 25-W 32-H		132	83	5	16	12	M5x0.8Px8dp	13	Ø5x5dp	3	10	6	26	2.5	63	33

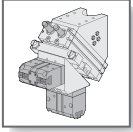

RMT 50-W 系列 — 180°換向夾持缸

外觀圖形尺寸

氣立可空氣壓設備

◉ RMT 50-W □-H

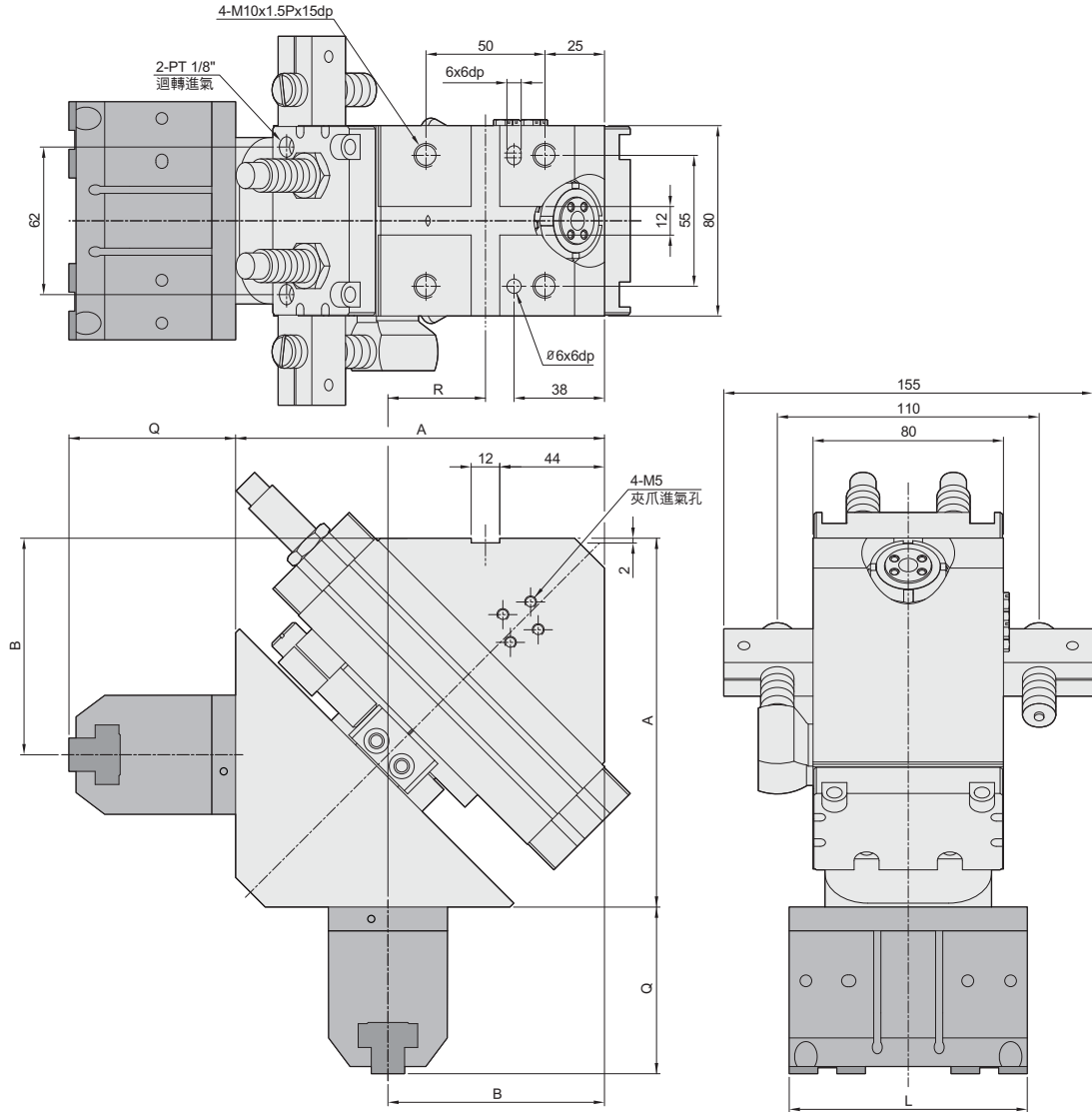

夾爪型號	爪片開、閉尺寸		
HDW 40	L	Close : 100	Open : 120
HDW 50	L	Close : 125	Open : 151

夾爪詳細規格請參閱 3 -12.62
HDW 系列 - 強力型機械夾

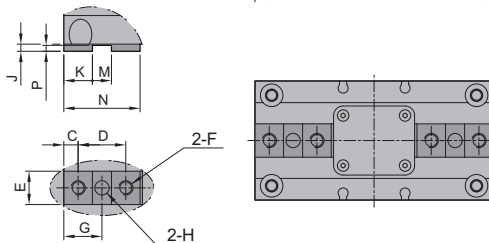

規格	代號	A	B	C	D	E	F	G	H	J	K	M	N	P	Q	R
RMT 50-W 40-H		155	82	4	13	10	M4x0.7Px5dp	10.5	Ø4x4dp	2	8	5	21	1.5	70	41
RMT 50-W 50-H		163	83	5	16	12	M5x0.8Px8dp	13	Ø5x5dp	3	10	6	26	2.5	82	41

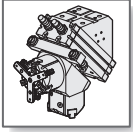

RMT 系列 — 180°換向夾持缸

感應動作設定

氣立可空氣壓設備

管、線配置示意圖

● 氣壓管路及感應器線路配置圖示

底座兩面皆有氣孔，本圖為預設方向。

氣孔配置如圖所示

迴轉缸及機械夾可使用CS-7BF及CS-8GF感應器

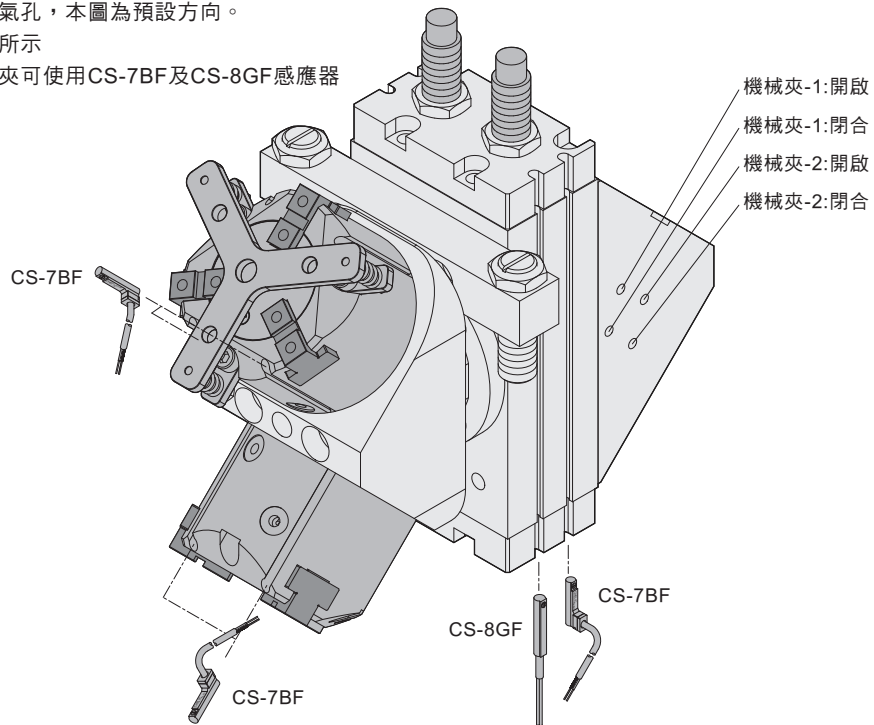

● 機械夾使用之感應器電線可由夾爪固定座中間通孔穿出底座外，如下圖所示。

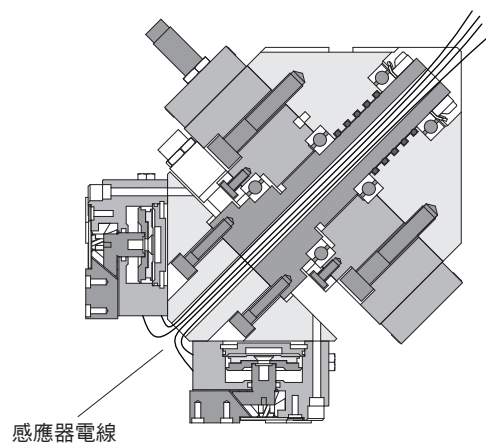

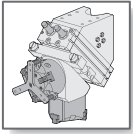

RMT 系列 — 180°換向夾持缸

感應動作設定

氣立可空氣壓設備

● 感應器之設定與動作範圍

● CS-8GF

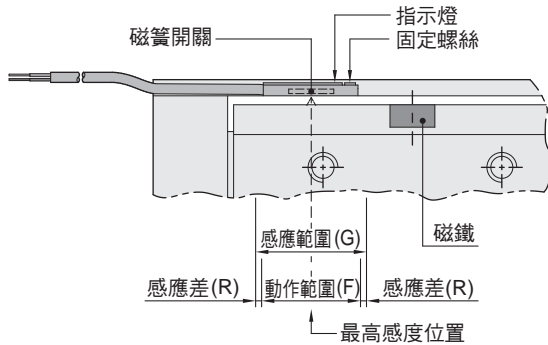

● 感應範圍

感應器固定於本體上，當活塞移動而接近感應器時，磁鐵磁場促使磁簧開關動作之範圍，而磁場與開關之應答間約有0.5mm左右之誤差。

● 動作範圍

當活塞作位移動作時，磁場與開關之穩定應答範圍，其範圍作為開關之設定與調整之參考依據。
(請參閱右表數據)

● 接線型式

機種	CS-8GF	
規格	動作範圍	感應差
RMT 25	5.5	1
RMT 50	5.5	1

GF：感應器記號(CS-8GF)

BF：感應器記號(CS-7BF)

2：感應器數量

1：1個感應器

2：2個感應器

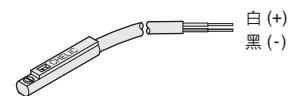

CS-8GF

使用電壓：5 ~ 30V DC

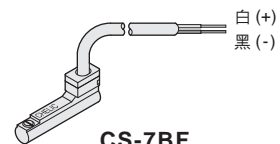

CS-7BF

使用電壓：5 ~ 30V DC